



Návod na používanie



User manual

smarttv  
box

**ANTIK**  
technology



# Návod na používanie

strana 3 - 59

I. vydanie



# User manual

strana 60 - 115

1<sup>st</sup> issue



## BitTorrent

*The BitTorrent Stroke Logo Lockup, the Stroke Mark, the  $\mu$ Torrent Logo Lockup, and other trademarks of BitTorrent and its affiliates are all trademarks or registered trademarks of BitTorrent, Inc. and/or its affiliates, and are used herein under license.*

---

### **Dolby Digital:**

*Manufactured under license from Dolby Laboratories.*

*Dolby and the double-D symbol are trademarks of Dolby Laboratories.*



### **Poznámka:**

*Firmware Juice set-top boxu je predmetom neustáleho vývoja a nie všetky funkcionality opísané v tomto manuáli zodpovedajú aktuálnemu stavu.*

### **Note:**

*Juice Set-top box's firmware is subject of ongoing software development therefore not all the functionalities described in the manual respond to the current status.*

# BEZPEČNOSTNÉ POKYNY A INŠTRUKCIE

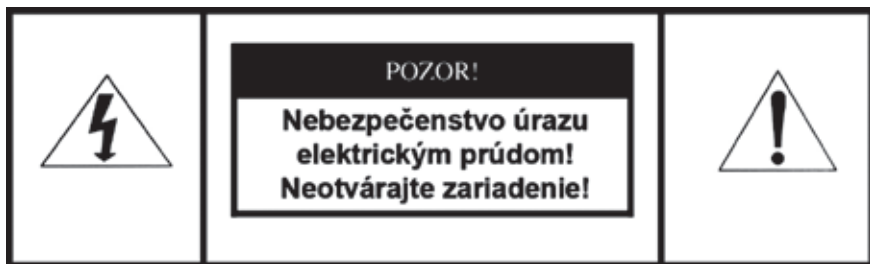

**POZOR!** Pre zníženie nebezpečenstva vzniku požiaru, alebo úrazu elektrickým prúdom nevystavujte zariadenie dažďu alebo vlhkému prostrediu.

**Prečítajte si tieto inštrukcie!**  
**Dodržujte tieto inštrukcie!**  
**Dbajte na všetky upozornenia!**

- Prístroj nikdy neotvárajte a nevykonávajte žiadne úkony, ktoré by mohli viesť k jeho mechanickému nehadnoteniu.
- Vodiče a káble umiestnite tak, aby nedošlo k ich poškodeniu.
- Používajte iba poskytnuté napájacie káble.
- Prístroj pripájajte výlučne do elektrických zásuviek spĺňajúcich parametre uvedené na identifikačnom štítku.
- Prístroj neumiestňujte na mäkký, prípadne šmyklavý povrch.
- Neumiestňujte žiadne predmety na prístroj alebo v jeho tesnej blízkosti
- Vetracie otvory nezakrývajte.
- Nevystavujte prístroj priamemu pôsobeniu slnečných lúčov ani iného zdroja tepla.
- Neumiestňujte ho do blízkosti iných elektrických zariadení.
- Nevystavujte zariadenie pôsobeniu magnetického poľa.
- Chráňte ho pred prachom, vlhkosťou a chemikáliami.
- Počas búrok vypnite prístroj z elektrickej siete.
- Prístroj čistíte len keď je vypnutý, výlučne suchou handričkou.
- Na čistenie nepoužívajte žiadne čistiace prostriedky.
- Zariadenie nepoužívajte vo vlhkých miestnostiach.
- Do ovládača zariadenia používajte len schválené batérie.
- Výrobok v žiadnom prípade nevyhadzujte do bežného komunálneho odpadu.
- Set-Top Box môžu opravovať výlučne pracovníci spoločnosti Antik Technology.
- Spoločnosť Antik Technology nepreberá zodpovednosť za škody spôsobené nedodržením týchto bezpečnostných pokynov a inštrukcií.

# OBSAH

BEZPEČNOSTNÉ POKYNY A INŠTRUKCIE	3
OBSAH	4
ZAPOJENIE SET-TOP BOXU DO VAŠEJ DOMÁCEJ SIETE	6
ZAPOJENIE SET-TOP BOXU SO ZOBRAZOVACOU JEDNOTKOU	7
MOŽNOSTI ZAPOJENIA DIGITÁLNEHO AUDIA	13
POPIŠ FUNKCIÍ SET-TOP BOXU	14
VÝZNAM IKONIEK NA DISPLEJI SET-TOP BOXU (LEN NA VYBRANÝCH MODELOCH)	16
FUNKCIE DIAĽKOVÉHO OVLÁDAČA	17
VOĽBA PROFILOV STREAMU	19
ZÁKLADNÉ MENU	20
PONUKA TELEVÍZNYCH KANÁLOV	21
EDITOR KANÁLOV	22
NASTAVENIA - JAZYK	24
NASTAVENIA - TV VÝSTUPY	25
NASTAVENIA - OSTATNÉ NASTAVENIA	26
NASTAVENIA - RODIČOVSKÝ ZÁMOK	27
NASTAVENIA - AKTUALIZÁCIE	29
NASTAVENIA - OSTATNÉ INFORMÁCIE	30
NASTAVENIA - TEST SIETE	31
DVB-T	32
VIDEOARCHÍV - MOŽNOSTI NAHRÁVANIA RELÁCIÍ	33
ARCHÍV PODĽA ŽANRU	35
PREHRÁVAČ RELÁCIÍ Z ARCHÍVU	37
TELETEXT A TITULKY	38
MULTI EPG	39
PRIPOMIENKA RELÁCIE	40
NAHRÁVANIE - OKAMŽITÉ NAHRÁVANIE	43
EPG NAHRÁVANIE	44
ČASOVÉ NAHRÁVANIE	45
TIMESHIFTING	46
SPRÁVA NAHRÁVOK	47
SPUSTENIE RELÁCIÍ	48
KONTROLA DISKU	49
INTERNETOVÝ PREHLIADAČ	50
PRIPOJENIE WIFI KLÁVESNICE	51
MEDIÁLNY PORTÁL	52
MEDIÁLNY PREHRÁVAČ	53
BitTorrent	54
NASTAVENIE MODEMU	55
NAJČASTEJŠIE KLADENÉ OTÁZKY (FAQ)	56
SÚČASŤ BALENIA	57
TECHNICKÉ PARAMETRE	58
VYHLÁSENIE O ZHODE	59

# CONTENT

IMPORTANT SAFETY INSTRUCTIONS AND WARNINGS	61
CONNECTING OF SET-TOP BOX TO YOUR HOME NETWORK	62
CONNECTING OF SET-TOP BOX TO A TELEVISION	63
CONNECTING TO A DIGITAL AUDIO DEVICE	69
IDENTIFICATION OF PARTS	70
ICONS ON A DISPLAY OF SET-TOP BOX (ONLY ON SELECTED MODELS)	72
THE REMOTE CONTROL	73
PROFILE STREAM SELECTION	75
BASIC MENU	76
CHANNEL LIST	77
CHANNEL EDITOR	78
SETTINGS - LANGUAGE	80
SETTINGS - TV OUTPUTS	81
SETTINGS - OTHER SETTINGS	82
SETTINGS - PARENTAL LOCK	83
SETTINGS - UPDATING	85
SETTINGS - OTHER INFO	86
SETTINGS - NETWORK TEST	87
DVB-T	88
ARCHIVE - RECORDING THE PROGRAMS	89
ARCHIVE BY GENRE	91
ARCHIVE PROGRAM PLAYER	93
TELETEXT AND SUBTITLES	94
MULTI EPG	95
REMINDER	96
RECORDING - INSTANT RECORDING	99
EPG RECORDING	100
TIME RECORDING	101
TIMESHIFT RECORDING	102
RECORDINGS MANAGEMENT	103
PROGRAM PLAY	104
DISC CHECKING	105
INTERNET BROWSER	106
CONNECTING WiFi KEYBOARD TO JUICE SET-TOP BOX	107
MEDIA PORTAL	108
MEDIA PLAYER	109
BitTorrent	110
MODEM SETTINGS	111
FREQUENTLY ASKED QUESTION (FAQ)	112
TECHNICAL SPECIFICATION	113
CONTENT OF THE BOX	114
DECLARATION OF CONFORMITY	115

# ZAPOJENIE SET-TOP BOXU DO VAŠEJ DOMÁČEJ SIETE

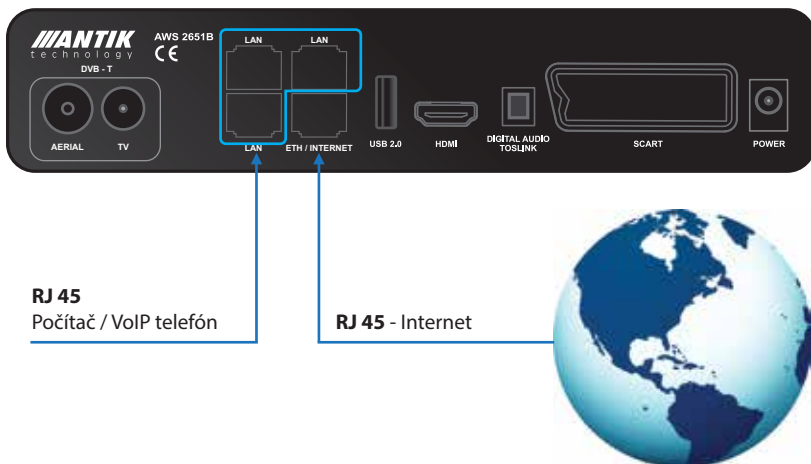

## RJ 45

Počítač / VoIP telefón

RJ 45 - Internet

## RJ 45

Počet RJ45 konektorov na zadnom paneli závisí od konkrétnej verzie set-top boxu.

Pre šetrenie internetových dát sa Smart TV box automaticky vypína po 2 hodinách nečinnosti diaľkového ovládača.



# ZAPOJENIA SET-TOP BOXU SO ZOBRAZOVACOU JEDNOTKOU

## A) Možnosť zapojenia pomocou portu HDMI.

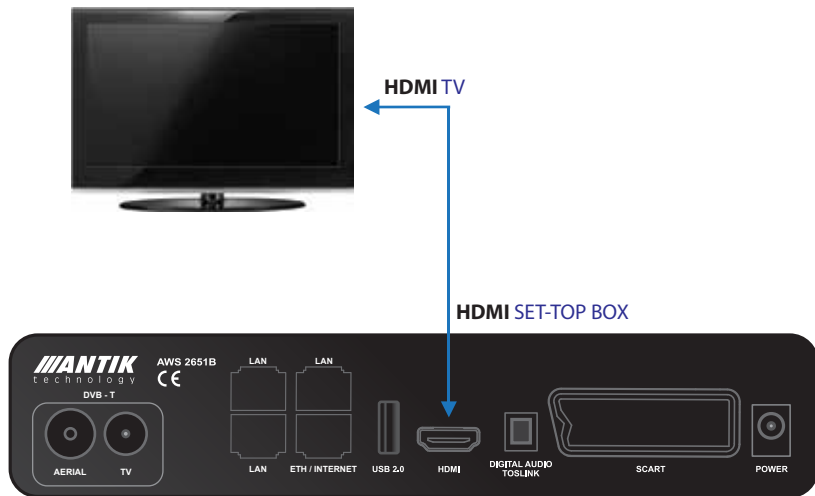

Pri tomto type zapojenia je potrebné nastaviť v sekcii **Nastavenia / TV výstupy / Spôsob pripojenia – HDMI / HD rozlíšenie – 1080i, 720p alebo 576i (480i pre NTSC)** v závislosti od typu TV. Všetky nastavenia potvrdíme tlačidlom Použiť. Set-top box sa reštartuje.

## HDMI



## B) Možnosť zapojenia pomocou Y Pb Pr komponentov (CINCH).\*

Pri tomto type zapojenia je potrebné nastaviť v sekcii **Nastavenia / TV výstupy / Spôsob pripojenia – YPbPr / HD rozlíšenie – 1080i, 720p alebo 576i (480i pre NTSC)** v závislosti od typu TV. Všetky nastavenia potvrdíme tlačidlom **Použiť**. Set-top box sa reštartuje.

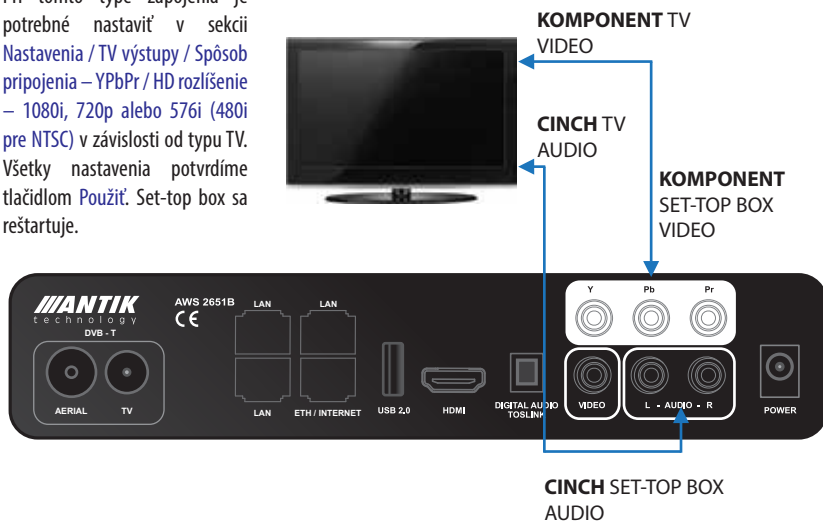

### KOMONENT



### CINCH



\* Zapojenie pomocou CINCH je možné pri verzii JUICE MINI s RCA.



## C) Možnosť zapojenia pomocou CVBS VIDEO a AUDIO (CINCH).\*

Pri tomto type zapojenia je potrebné nastaviť v sekcii **Nastavenia / TV výstupy / Spôsob pripojenia – SCART CVBS Video**. Všetky nastavenia potvrdíme tlačidlom **Použiť**. Set-top box sa reštartuje.

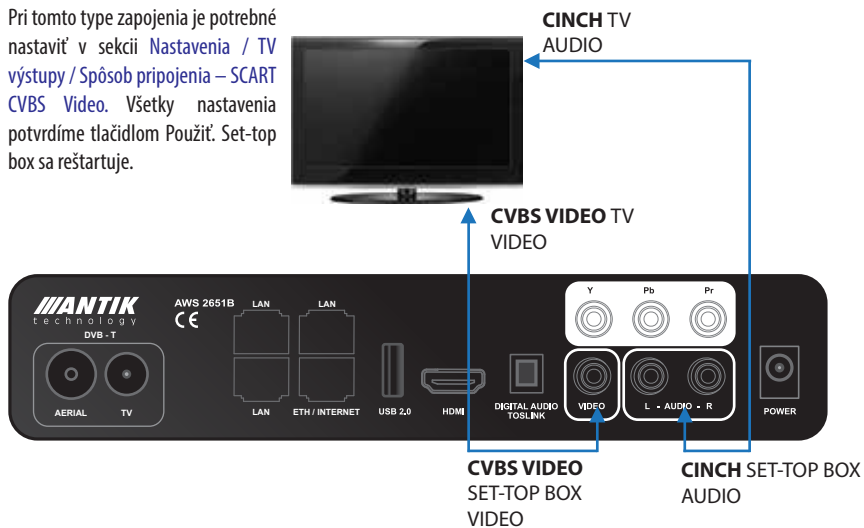

### CVBS VIDEO



### CINCH



\* Zapojenie pomocou CINCH je možné pri verzii JUICE MINI s RCA.

## D) Možnosť zapojenia pomocou SCART

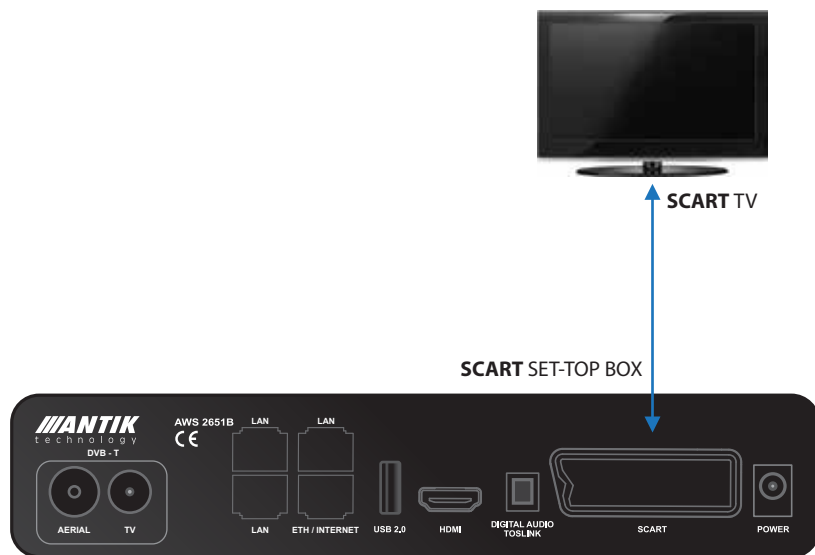

### SCART

Pri tomto type zapojenia je potrebné nastaviť v sekcii **Nastavenia / TV výstupy / Spôsob pripojenia – SCART CVBS alebo SCART S-Video** (v závislosti od typu TV). Všetky nastavenia potvrdíme tlačidlom Použiť. Set-top box sa reštartuje.



## E) Možnosť zapojenia PC monitora pomocou DVI / HDMI kábla a AUDIO (CINCH).\*

\* Zapojenie pomocou CINCH je možné pri verzii JUICE MINI s RCA.

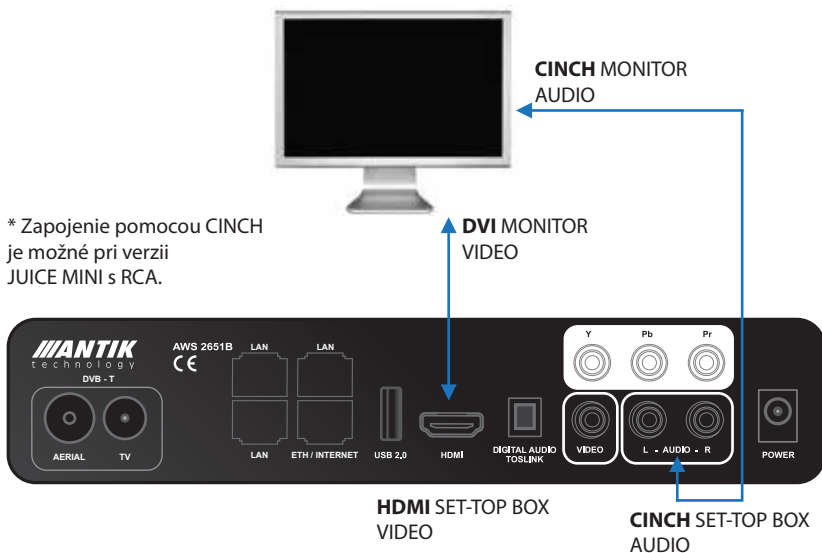

Pri tomto type zapojenia je potrebné nastaviť v sekcii **Nastavenia / TV výstupy / Spôsob pripojenia – DVI monitor / HD rozlíšenie – 1080i, 720p alebo 576i (480i pre NTSC)** v závislosti od typu TV. Všetky nastavenia potvrdíme tlačidlom **Použiť**. Set-top box sa reštartuje.

### DVI



### CINCH



### HDMI



Po pripojení Set-Top boxu do zobrazovacej jednotky jednou z hore uvedených možností, pripojíme Set-Top box do elektrickej siete.

Set-Top box by sa nemal vypínať z elektrickej siete, iba stlačením tlačidla Zapnúť / Vypnúť na diaľkovom ovládači ho uviesť do polohy Stand By.

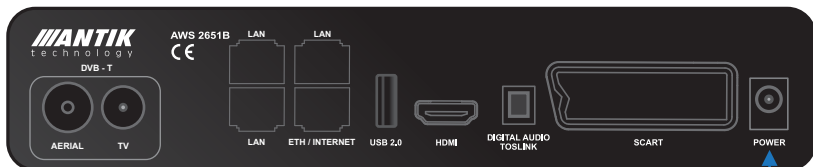

**12V DC 2A**



# MOŽNOSŤ ZAPOJENIA DIGITÁLNEHO AUDIA

Ku každej z predchádzajúcich schém (A, B, C, D, E) je možné zapojiť aj digitálne audio, a to týmto spôsobom:

## Pomocou TOSLINK optického zapojenia

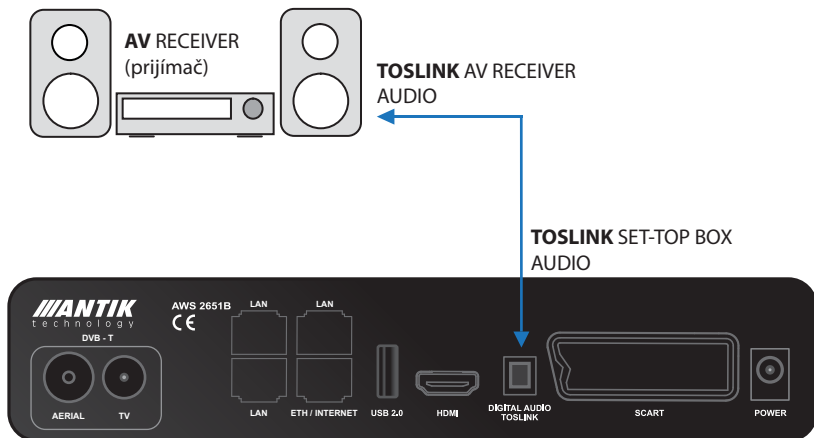

## TOSLINK



# POPIS FUNKCIÍ SET-TOP BOXU

## Popis predného panelu Set-top boxu (STB)



## Popis funkcií zadného panelu Set-top boxu (STB) **RCA**

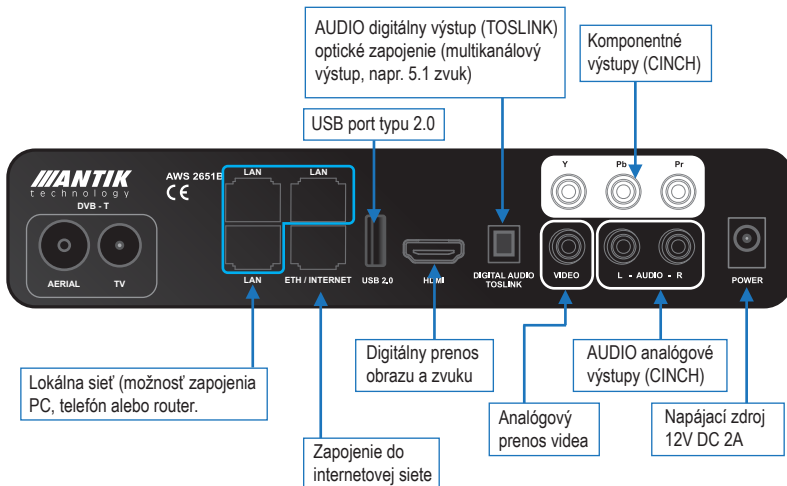

## Popis funkcií zadného panelu Set-top boxu (STB) **SCART**

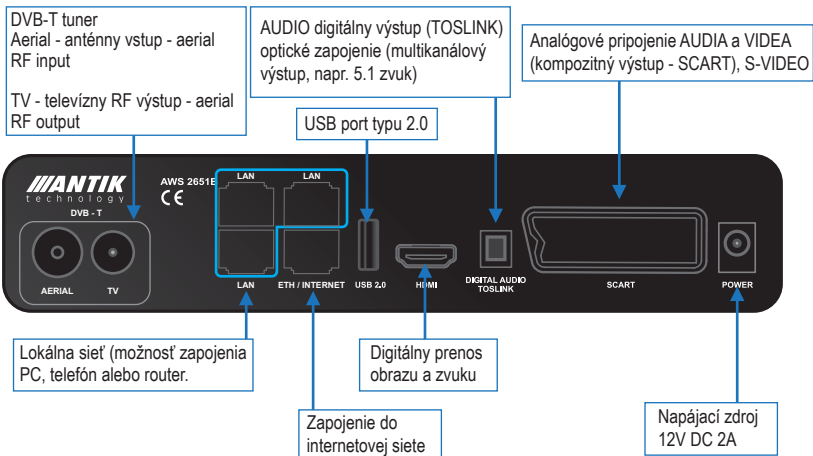

# VÝZNAM IKONIEK NA DISPLEJI SET-TOP BOXU \*

## Aktualizačné

S (Sources)	Sťahuje zoznam zdrojov (zoznam kanálov).
P (Programs)	Sťahuje EPG (Elektronicky sprievodca kanálmi) pre zdroje.
I (Images)	Sťahuje ikonky pre zdroje.
Zzz	Signalizácia zapnutia funkcie SLEEP. Ak do vypnutia ostáva menej ako 1 minúta, bliká.
UPD	Signalizácia updatu zariadenia.

## Chybové

NI (Network incorrect)	Signalizuje chybu siete (vytiahnutý kábel, nemá IP adresu).
SE0 (Stapi error)	Signalizuje nestabilný stav softwaru boxu, pri tomto ozname po pár sekundách nasleduje reštart Set-Top Boxu
ME (Master error)	Delta prijatých paketov je 0 alebo delta prijatých paketov sa rovná delte chybných paketov – sleduje sa tok dát pre sledovaný kanál.
AE (AUX error)	Delta prijatých paketov je 0 alebo delta prijatých paketov sa rovná delte chybných paketov – sleduje sa tok dát pre funkciu PIP alebo sledovanie kanálu na druhom televíznom prijímači.

\* len na vybraných modeloch.



# FUNKCIE DIAĽKOVÉHO OVLÁDAČA (DO)

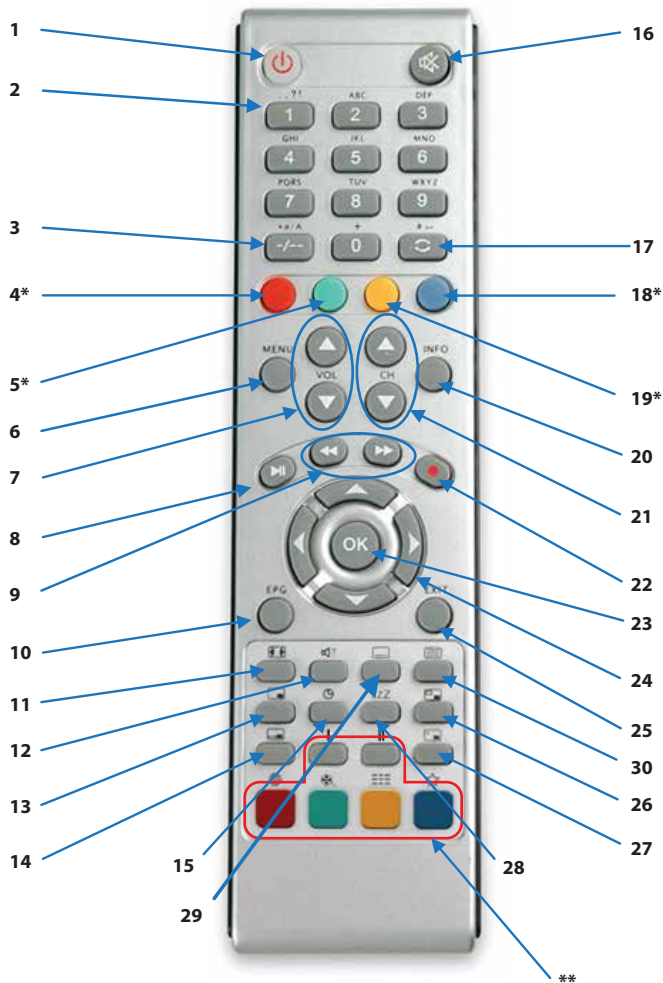

## Popis tlačidiel:

- 1 - Zapnúť / Vypnúť
- 2 - Číslice 0 – 9 prepínanie kanálov
- 3 - Prepínanie kanálov na 2-ciferné čísla
- 4\* - Televízia
- 5\* - Rádiá
- 6 - Výber MENU
- 7 - Ovládanie hlasitosti
- 8 - Play / Pause
- 9 - Pri Play sa posunie o 0,5 min. dozadu (dopredu). Pri Pause sa posúva dozadu (dopredu) po 2 minútach.
- 10 - Elektronický sprievodca kanálov
- 11 - Módy zobrazenia
- 12 - Zmena zvuku pri duálnom vysielaní
- 13 - PIP – obraz v obraze – Zapnúť / Vypnúť
- 14 - Výmena zobrazených kanálov pri zapnutej funkcii PIP
- 15 - Zobrazenie času
- 16 - MUTE – Vypnutie / Zapnutie zvuku
- 17 - Návrat na posledne sledovaný kanál
- 18\* - Nastavenie
- 19\* - Kamery
- 20 - Informácie o prebiehajúcom programe, čas zostávajúci do jeho konca —————  
- informácie o nasledujúcich programoch + Buffer - množstvo stiahnutých audio a video segmentov
- 21 - Voľba kanálov
- 22 - STOP, Stlačením Stop + Play/pause – posunie na začiatok a spustí; tlačidlo na nahrávanie
- 23 - Potvrdenie voľby
- 24 - Smerové šípky – Prepínanie kanálov (pokiaľ nie ste v položke MENU) šípky hore/dole po jednom kanály, vpravo/vľavo prepínanie po 5-tich kanáloch. Pokiaľ ste v sekcii MENU slúžia na presúvanie
- 25 - Zavrie všetky viditeľné okná v MENU
- 26 - Zmena polohy PIP okna (pracuje pri zapnutej funkcii PIP)
- 27 - Voľba prepínania medzi kanálmi štandardné okno vs PIP okno
- 28 - Časovač – nastavenie vypnutia STB
- 29 - Titulky (iba pri podporovaných kanáloch)
- 30 - Teletext (iba pri podporovaných kanáloch)



\* Sú to funkčné tlačidlá, ktoré majú rôzne funkcie podľa zvoleného menu.

\*\* Sú to funkčné tlačidlá, ktorých funkcia závisí od poskytovateľa Vašich služieb.

## VOĽBA PROFILOV STREAMU

Stlačením tlačidla  na DO si volíte kvalitu streamu alebo platformu televízneho príjmu.



Kvalita stream

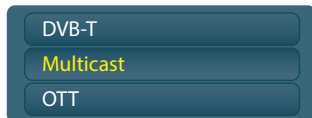

Platforma televízneho príjmu

Voľba oboch možností závisí od poskytovateľa Vašich televíznych služieb.

## VLOŽENIE BATÉRII DO DIAĽKOVÉHO OVLÁDAČA

Do diaľkového ovládača použite dve batérie (typ AAA 1,5 V – sú súčasťou balenia).

**Batérie do diaľkového ovládača vložte nasledujúcim spôsobom:**

1. Otvorte kryt priehradky na batérie zatlačením západky v smere krytu a zdvihnutím krytu.
2. Vložte batérie do priehradky. Dbajte na polaritu batérií. Správna poloha je označená v spodnej časti priehradky na batérie.
3. Zatlačte západku na kryte do vrubu a kryt stlačte smerom dole, kým nedôjde k jeho zaisteniu.

Dbajte na to, aby ste nepoužívali batérie po ukončení životnosti. (Nebezpečenstvo vytečenia batérií)



# ZÁKLADNÉ MENU

Pohyb v menu pomocou šípiek **doprava alebo doľava** na diaľkovom ovládači.

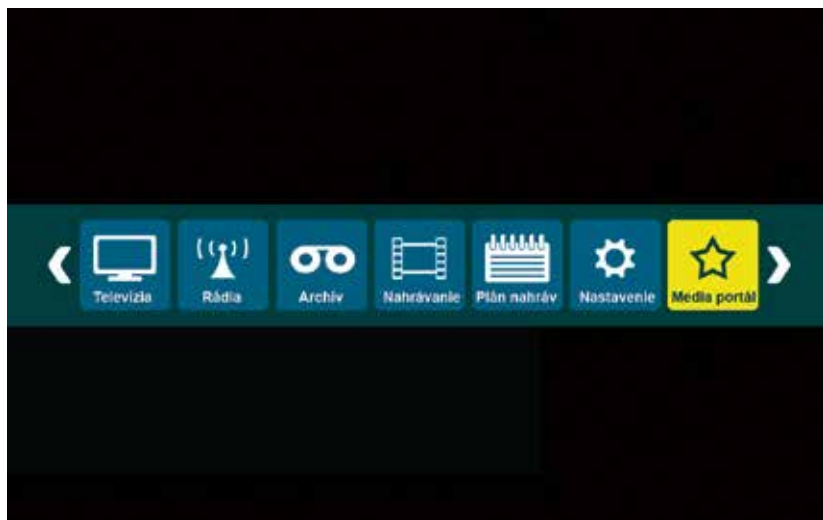

# PONUKA TELEVÍZNYCH KANÁLOV

Pohyb v ponuke o jedno miesto šípkami hore alebo dole na diaľkovom ovládači. Pohyb v ponuke skokom o 5 miest šípkami vpravo alebo vľavo. Ponuka rozhlasových staníc a On-line kamier funguje na rovnakom princípe ako ponuka televíznych kanálov.

**T9 FILTER** - rýchle vyhľadávanie kanálov. Stlačením numerických kláves na DO (prislúchajúcim k názvu kanálu), okamžite nájdete Váš obľúbený kanál napr.:

Nájdí rýchlo **SUN TV**. Stlačte tlačidlo 7 (PQRS), tlačidlo 8 (TUV) a tlačidlo 6 (MNO) na DO. Stlačením červeného tlačidla na DO zmažete T9 filter v zozname kanálov.

The image shows a TV channel menu interface with the following elements and callouts:

- Top Left:** "Aktuálny čas" (Current time) pointing to a clock icon showing "14:44".
- Top Center:** "EPG – Elektronický sprievodca kanálov (nepodporuje každý kanál)" (Electronic program guide) pointing to the "Špiónky" (Espionage) program details.
- Top Right:** "Čas do konca vysielaného programu" (Time to end of program) pointing to "ostáva 32 minút" (32 minutes remaining).
- Channel List (Left):** A list of 12 channels: 1. STV1, 2. STV2, 3. STV3, 4. Markíza, 5. JOJ, 6. JOJ +, 7. TA3, 8. Región, 9. ČT1, 10. ČT2, 11. ČT24, 12. Z1.
- Program Details (Right):** "Špiónky" program starting at "Piatok 10:25" with a progress bar. Description: "Učiť sa lietať Americký televízny seriál . Akčná krimi-komédia.. (Spojené štáty americké) \*nevhodné do 12 rokov". Upcoming programs: "10:25 Špiónky", "11:05 Policajti z prístavu III.", "11:55 Sila lásky I."
- Bottom Buttons:** Four buttons with colored circles: "DVB-T" (red), "Rádiá" (green), "Kamery" (yellow), and "Editor ponuky" (purple).
- Callouts for Buttons:**
  - "Červené tlačidlo – Rýchla voľba DVB-T menu." (Red button - Quick selection DVB-T menu.)
  - "Zelené tlačidlo – Zapnutie / vypnutie ponuky rádii." (Green button - On/Off radio menu.)
  - "Nasledujúci program" (Next program) pointing to the "11:05 Policajti z prístavu III." entry.
  - "Modré tlačidlo – Zapnutie / vypnutie editora kanálov." (Blue button - On/Off channel editor.)
  - "Žlté tlačidlo – Zapnutie / vypnutie ponuky On-line kamier." (Yellow button - On/Off On-line camera menu.)

# EDITOR KANÁLOV

Posuv poradia kanálov v smere šípky – posuv sa vykonáva stlačením tlačidla OK na DO.

Funkcia preskočenia (vynechania) kanálu. Označenie preskočenia kanálov sa vykonáva stlačením tlačidla OK na DO. Po označení preskočenia kanálu a následnom uložení, sa kanál v editore kanálov posunie na koniec poradia, odkiaľ si ho vie späťne zaradiť do ponuky kanálov.

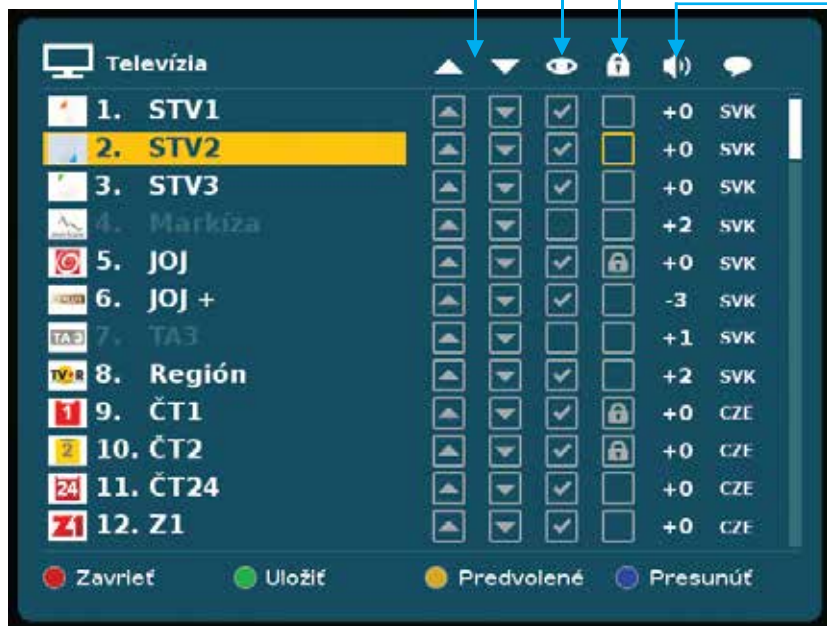

Zamknutie kanálu – aktivujeme stlačením OK na DO, takto označený kanál bude možné sledovať iba po zadaní zvoleného kódu.

Individuálne nastavenie hlasitosti pre jednotlivý kanál. Vykonáva sa šípkami vpravo / vľavo hneď po stlačení OK na DO.

Informácia o zvolenej zvukovej stope, príp. o zvolených titulkoch príslušného kanálu.



Zavrieť – opustenie editora kanálov bez uloženia.

Uložiť – uloženie požadovaných zmien v editore.

Predvolené – obnovenie pôvodných nastavení.

Presunúť – zvolenie si čísla poradia kanálov.

## NASTAVENIA – JAZYK

Prejdenie do sekcie šípkou vpravo. Prechod späť do sekcie nastavenia - tlačítko [MENU](#). Ovládanie výberu jazyka smerovými šípkami. Potvrdenie výberu tlačidlom [OK](#).



Aktuálna verzia GUI set-top boxu

Dátum a čas poslednej aktualizácie softvéru set-top boxu



# NASTAVENIA – TV VÝSTUPY

Prejdenie do sekcie šípkou vpravo. Prechod späť do sekcie nastavenia - tlačítko MENU.

The screenshot shows the 'Nastavenia' (Settings) menu with 'TV výstupy' (TV Outputs) selected. The menu is divided into two columns: '1. TV' and '2. TV'. The '1. TV' column includes 'Pomer strán' (Aspect Ratio) set to 4:3, 'Spôsob pripojenia' (Connection Type) set to HDMI, and 'HD rozlíšenie' (HD Resolution) set to 720p. The '2. TV' column includes 'Pomer strán' (Aspect Ratio) set to 16:9 and 'Spôsob pripojenia' (Connection Type) set to RF. At the top, 'TV Systém' is set to PAL and 'Nastavenie modu' (Mode Setting) is set to SINGLE. A 'Nastavenie RF' (RF Setting) slider is shown at 29. (535.25Mhz). A warning message 'POZOR!!!' is displayed, stating that the device will restart after changes. At the bottom, there are 'Použiť' (Apply) and 'Späť' (Back) buttons. Callouts provide detailed information: 'Prepínanie medzi formátmi 16:9 / 4:3' points to the aspect ratio options; 'Nastavenie normy vysielania PAL / NTSC' points to the TV System; 'Návrat do sekcie Nastavenia' points to the Back button; '\* Nastavenie TV výstupov 2. TV' points to the 2. TV settings; 'Single – pri pripojení jedného TV. Single+PIP – pri pripojení jedného TV s funkciou PIP' explains the mode setting; 'Potvrdenie nastavenia – STB sa reštartuje.' points to the Apply button; and '\* Zvolenie kanálu pre pripojenie RF (koaxiál)' points to the RF setting.

Prepínanie medzi formátmi 16:9 / 4:3

Nastavenie normy vysielania PAL / NTSC

**Nastavenia**

Jazyk

**TV výstupy**

Ostatné nastavenia

Rodičovský zámok

Aktualizácie

Ostatné informácie

Test siete

DVB-T

Juice IPTV Receiver

Čas poslednej aktualizácie: 10.02.2010 11:28

Verzia GUI: M10gui

TV Systém

Nastavenie modu

1. TV

Pomer strán

4:3

Spôsob pripojenia

HDMI

HD rozlíšenie

720p

2. TV

Pomer strán

16:9

Spôsob pripojenia

RF

Nastavenie RF

29. (535.25Mhz)

POZOR!!!

Po potvrdení zmien nastavenia výstupov sa prístroj reštartuje do zvolených nastavení. Po reštarte ho môžete naďalej využívať.

Použiť

Späť

Návrat do sekcie Nastavenia

\* Nastavenie TV výstupov 2. TV

Single – pri pripojení jedného TV.  
Single+PIP – pri pripojení jedného TV s funkciou PIP

Potvrdenie nastavenia – STB sa reštartuje.

\* Zvolenie kanálu pre pripojenie RF (koaxiál)

Nastavenie pripojenia STB k TV. Možnosti: HDMI / DVI monitor / \*YPbPr / SCART CVBS / \*SCART S-video / \*RF

Nastavenie rozlíšenia pri spôsobe zapojenia HDMI / DVI monitor / \*YPbPr  
Možnosti: 1080i / 720p / 576i - (480i pre NTSC)

\* len na vybraných modeloch.

# NASTAVENIA – OSTATNÉ NASTAVENIA

Prejdenie do sekcie šípku vpravo. Prechod späť do sekcie nastavenia - tlačítko MENU.

\* Zobrazovanie displeja na prednom paneli pri vypnutom STB v polohe StandBy. Možnosti: Šetrič / čierny displej / hodinky

\* Nastavenie jas displeja na prednom paneli STB. Možnosti: Automaticky / Manuálne

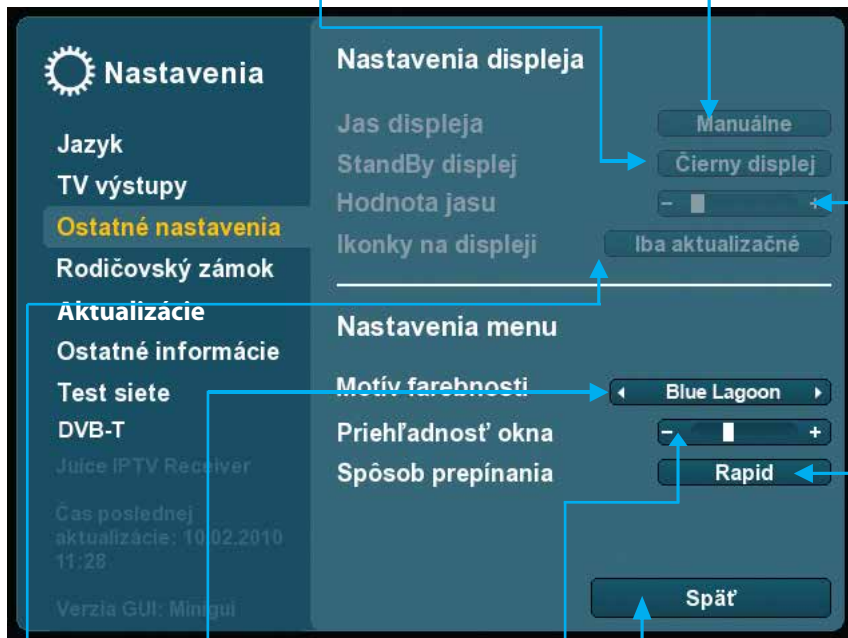

Výber motívu farebnosti grafického rozhrania set-top boxu

Nastavenie priehľadnosti grafického okna

Návrat do sekcie Nastavenia

\* Voľba zobrazenia ikoniek na prednom displeji. Možnosti zobrazovania: Všetky aj chybové / žiadne ikony / iba aktualizácie.

\* Nastavenie hodnoty jas pri manuálne zvolenom spôsobe nastavenia jas displeja

Nastavenie spôsobu prepínania kanálov. Rapid: rýchlejší spôsob prepínania kanálov. Efekt: pomalší, efektnejší spôsob prepínania.

\* len na vybraných modeloch.

# NASTAVENIA – RODIČOVSKÝ ZÁMOK

Nastavenie, zmena a odstránenie hesla sa popisuje na ďalšej strane.

Možnosť rodičovského zámku zamknúť / nezamknúť nastavenia.

The screenshot shows the 'Nastavenia' (Settings) menu. On the left is a sidebar with options: Jazyk, TV výstupy, Ostatné nastavenia, **Rodičovský zámok** (highlighted), Aktualizácie, Ostatné informácie, Test siete, and DVB-T. The main area is titled 'Heslo pre Nastavenia a Rod. zámok' and contains fields for 'Aktuálne heslo', 'Nové heslo', and 'Nové heslo znovu', with a 'Nastaviť nové heslo' button. Below this is the 'Uzamknúť nastavenia' (Lock settings) section, where the 'Nie' (No) button is selected. The 'Nastavenie zámku' (Lock settings) section shows 'Zámok aktívny' (Lock active) with a 'Podľa času' (By time) button selected, and 'Čas otvorenia zámku' (Lock opening time) set to 15:50 - 21:00. A 'Späť' (Back) button is at the bottom.

Stanovenie času od – do v ktorom je zámok neaktívny.

Návrat do sekcie Nastavenia

Nastavenie aktívnosti zámku. Možnosti: *Vypnutý* (Zámok nie je aktívny) / *Zapnutý* (Zámok je aktívny 24 hodín denne) / *Podľa času* (Zámok nie je aktívny v čase, kt. si stanovíte v položke Čas otvor. zámku)

# NASTAVENIA – RODIČOVSKÝ ZÁMOK - POPIS

## Rodičovský zámok:

Rodičovský zámok je funkcia pomocou ktorej môžete zablokovať voľný prístup ku kanálom, ktorých obsah považujete za nevhodný pre maloleté deti. Na obrazovke sa tak zobrazia až po zadaní hesla, ktoré si sami zvolíte. Heslo vytvoríte kombináciou ľubovoľných maximálne desiatich znakov.

## Nastavenie hesla:

V sekcii Rodičovský zámok necháte položku Aktuálne heslo nevyplnenú. Do položky Nové heslo napíšete vami zvolené heslo. To isté heslo napíšete aj do položky Nové heslo znovu. Potvrdíte stlačením položky **NASTAVIŤ NOVÉ HESLO**. Ak ste sa pri písaní hesla pomýlili, posledný napísaný znak zmažete červeným tlačidlom ovládača.

## Zmena hesla:

Do položky Aktuálne heslo napíšete heslo, ktoré práve používate. Do položky Nové heslo napíšete heslo, ktoré chcete používať odteraz. To isté heslo napíšete aj do položky Nové heslo znovu a potvrdíte stlačením položky **NASTAVIŤ NOVÉ HESLO**.

## Odstránenie hesla:

Ak chcete, aby kanál nebol ďalej chránený heslom, napíšete do položky Aktuálne heslo to heslo, ktoré práve používate. Položky Nové heslo a Nové heslo znovu ponecháte nevyplnené a stlačíte položku **NASTAVIŤ NOVÉ HESLO**.

# NASTAVENIA – AKTUALIZÁCIE

Obnovovanie zoznamu kanálov, TV ikoniek a EPG

Diagnostika vybraných veličín v závislosti od poskytovateľa Vašich služieb

Kontrola aktuálnosti softvéru. V prípade neaktuálneho softvéru, je tu možnosť stiahnutia aktuálneho softvéru - závisí od poskytovateľa Vašich služieb.

**Nastavenia**

- Jazyk
- TV výstupy
- Ostatné nastavenia
- Rodičovský zámok
- Aktualizácie**
- Ostatné informácie
- Test siete
- DVB-T

Julica IPTV Receiver

Čas poslednej aktualizácie: 10.02.2011 11:28

Verzia GUI: Medija

Obnova zdrojov:

Kontrola softvéru:

Továrenské nastavenie:

Diagnostika:

Citlivosť DO:

---

Verzia GUI: 25.04.2011

Čas od reštartu: 0d 3h 37m

Čas od reštartu GUI: 0d 0h 0m

Aktualizácia relácií: 23:37:57  
25.04.2011

Aktualizácia zdrojov: 23:37:57  
25.04.2011

Čas poslednej aktualizácie GUI

Čas od posledného reštartu STB

Čas od posledného reštartu GUI

Čas od poslednej aktualizácie EPG

Čas poslednej aktualizácie zoznamu kanálov

Továrenské nastavenia predstavujú uvedenie STB do pôvodného stavu v súvislosti s TV výstupmi, zoradením kanálov, displeja, rodičovského zámku, hesla a jazyka - za továrenské nastavenia zodpovedá poskytovateľ Vašich služieb.

Nastavenie citlivosti ovládania diaľkového ovládača.

# NASTAVENIA – OSTATNÉ INFORMÁCIE

**Nastavenia**

- Jazyk
- TV výstupy
- Ostatné nastavenia
- Rodičovský zámok
- Aktualizácie
- Ostatné informácie**
- Test siete
- DVB-T
- Juice IPTV Receiver
- Čas poslednej aktualizácie: 10.02.2010 11:38
- Verzia GUI: Minigui

**Teplota**

- Teplota procesora: 60°C
- Teplota vo vnútri Set-Top Boxu: 30°C

**MemTotal:** 1 025 316 kB  
**MemFree:** 445 576 kB  
**Active:** 217 408 kB  
**Inactive:** 318 944 kB

**Main Stream**

Protocol	RTP
Stream bitrate	0
Video bitrate	0
Error packets	0
Buffer level	0%
Codec	MPEG2/MPEG

**Spustenie Streamu** - [Slider] + 20%

**Spustenie Buffera** - [Slider] + 40%

Použiť Späť

Nastavuje moment spustenia po prenutí na iný kanál.

Nastavuje moment sťahovania nasledujúceho segmentu streamu.

Diagram a parametre dátového toku na hlavnom výstupe

Spustenie Streamu a Buffera sa nastavuje individuálne podľa parametrov siete v ktorej sa Smart TV box používa.

# NASTAVENIA – TEST SIETE

Test dostupnosti internetu

Test dostupnosti služby

Čas trvania testu

**Nastavenia**

Jazyk  
TV výstupy  
Ostatné nastavenia  
Rodičovský zámok  
Aktualizácie  
Ostatné informácie

**Test siete**

DVB-T  
Julia IPTV Receiver  
Čas poslednej aktualizácie: 10.02.2019 11:28  
Verzia GUI: Minigu

Otestovať sieť do sveta  
Otestovať zdroj relácií

Čas testu 9 s

```
:: Start ping process on 23:55:16  
10 packets transmitted, 10 received, 0% packet loss, time 9016ms  
rtt min/avg/max/mdev = 0.912/1.447/5.409/1.322 ms  
:: End ping process on 23:55:25
```

Späť

Výsledok testovania

## DVB-T\*

Príjem terestriálnych DVB-T kanálov závisí od lokality a správneho nastavenia vonkajšej alebo izbovej antény.

The screenshot shows the 'Nastavenia' (Settings) menu with 'DVB-T' selected. The interface includes a sidebar with navigation options, a main content area with search progress and results, and a bottom section with signal strength and action buttons. Callouts provide detailed explanations for key features:

- Celkový počet nájdených televíznych a rozhlasových kanálov**: Points to the 'Počet nájdených kanálov: 9' indicator.
- Spuštenie procesu automatického vyhľadávania DVB-T kanálov**: Points to the 'Automatické vyhľadávanie' section.
- Aktuálny stav vyhľadávania DVB-T kanálov**: Points to the 'Stav vyhľadávania: 40%' progress bar.
- Hodnota kvality signálu**: Points to the 'Silná signálu: 90%' signal strength bar.
- Návrat do sekcie nastavenia bez uloženia nájdených televíznych a rozhlasových kanálov do Zoznamu kanálov**: Points to the 'Späť' (Back) button.
- Uloženie nájdených televíznych a rozhlasových kanálov do Zoznamu kanálov**: Points to the 'Uložiť zoznam kanálov' (Save channel list) button.
- Celkový zoznam nájdených televíznych a rozhlasových kanálov**: Points to the list of found channels, including TV (1-7) and Radio (Rádio Express, Fun Rádio).

\* len na vybraných modeloch.



## \* VIDEOARCHÍV - MOŽNOSTI NAHRÁVANIA RELÁCIÍ

### 1. Možnosť označovania relácií jednotlivo

Možnosti nahrávania relácií spustíme stlačením tlačidla **EPG** (Electronic Programme Guide = Elektronický sprievodca kanálmi) na diaľkovom ovládači (ďalej len DO). Následne sa **šípkami** na DO posúvame v ponuke relácií, a tie ktoré chceme nahráť, označíme individuálne stlačením tlačidla **OK** na DO.

Pri relácii sa objaví červený znak symbolizujúci, že relácia je pripravená na nahrávanie. Tým istým tlačidlom **OK** na DO, odstraňujeme označenie relácie, resp. červený znak.

### 2. Možnosť označovania relácií skupinovo

Možnosti nahrávania relácií spustíme stlačením tlačidla **EPG** na DO.

Následne stlačíme **červené tlačidlo** na DO a vyberieme si z nasledovných možností:

- Nahrať relácie pre deň DD.MM.YYYY
- Automaticky nahrávať všetky relácie
- Deaktivovať všetky nahrávky
- Deaktivovať všetky nahrávky pre deň DD.MM.YYYY

Vybranú možnosť potvrdíme stlačením tlačidla **OK** na DO.

Možnosti nahrávania opustíme stlačením **červeného tlačidla** na DO.

Ponuku EPG opustíme tlačidlom **EPG** na DO, alebo tlačidlom **MENU** na DO, alebo tlačidlom **EXIT** na DO.

\* Táto služba závisí od poskytovateľa Vašich služieb.

Relácia sa nachádza v archíve.

Relácia sa nenachádza v archíve.

Markíza - Utorok 17.3.2009 10:51

- 05:05 DNES (2)
- 05:30 Reflex (1)
- 06:00 Teleráno
- 09:05 Cigánky**
- 10:45 V srdci b
- 12:30 Zajtrajši
- 13:25 FBI: Príp

09:05 - 10:45

Možnosti archívu

Nahráť relácie pre deň 17.03.2009

Automaticky nahrávať všetky relácie - Ano

Deaktivovať všetky nahrávky

Deaktivovať nahrávky pre deň 17.03.2009

Relácia je pripravená na nahrávanie.

Relácia práve prebieha v reálnom čase.

# ARCHÍV PODĽA ŽÁNRU



## 1. Archív podľa kanálu - rozdelenie nahratých relácií podľa kanálu

Nahratá relácia

STV1 - Piatok 4.11.2013   10:15

ANTIK TELECOM

09:20 - 10:45

- 05:55 Správy RTVS (45min)
- 06:40 Góly - body - sekundy (10min)
- 06:50 Včelka Maja (25min)
- 07:15 Garfield II. (15min)
- 07:30 Animované biblické príbehy (25min)
- 07:55 Kocúr v ťižmách (85min)
- 09:20 Chudobných rodičov syn (85min)**
- 10:45 Dido (3/3) (90min)
- 12:15 Jaskyňa Zlatéj ruže alebo princezná Fantaghiro IV (2/2) (10...)
- 14:00 Zlaté časy v Spessarte (105min)

Televízna rozprávka na motívy P.Dobšinského o ceste za šťastím a alle úsmevu. Réžia: Jozef Holiec Účinkujú: Helena Ružičková, Braňo Mišák, Miroslav Noga, Elena Kucháriková, Ján Mistrik, Vladimír Durdík, Sylvia Turbová, Katarína Jánylová a ďalší (Slovenská republika 1993), (det'ský), stereo, Slovensko, 1993

Možnosti archívu   Plan nahrávania - Multi EPG

## 2. Archív podľa žánru - rozdelenie nahratých relácií podľa žánrov

Žánre relácií



Vyhľadanie relácie podľa názvu

Bližšie informácie o relácii



Vyhľadanie zvolenej relácie podľa mena

Zmazanie zvoleného znaku

Zavrie aktuálne okno

# PREHRÁVAČ RELÁCIÍ Z ARCHÍVU

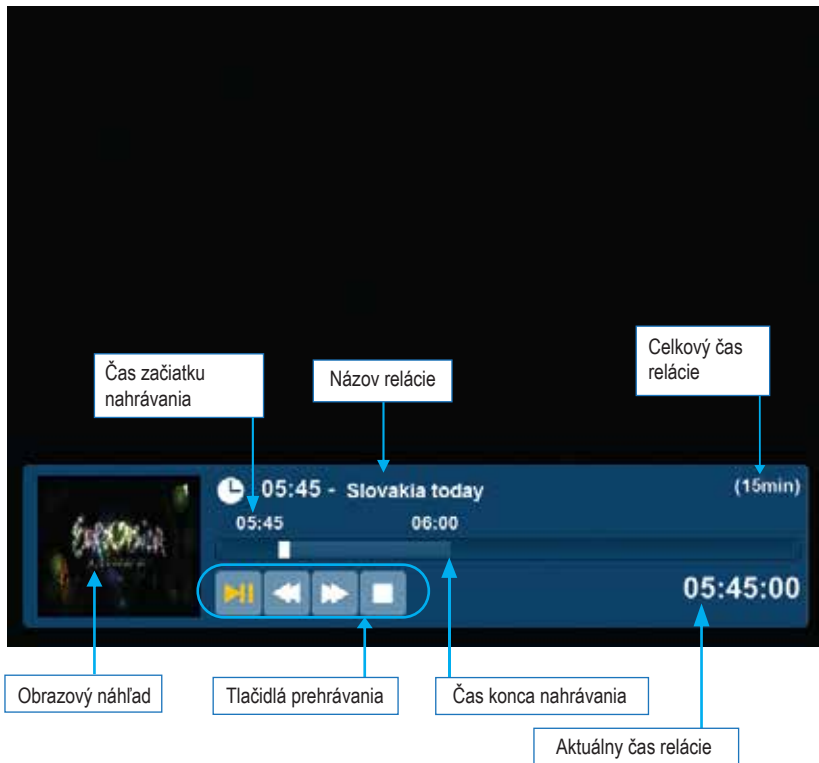

# TELETEXT A TITULKY

## Teletext

Iba na kanáloch vysielajúcich teletext.

Aktivujte stlačením nasledujúceho tlačidla na DO.

- prepínanie hlavných stránok šípkami hore/dole
- prepínanie podstránok šípkami vpravo/vľavo
- stlačením tlačidla na DO zväčšujete veľkosť písma teletextu



## Titulky

Iba na kanáloch vysielajúcich titulky.

Aktivujte stlačením tlačidla na DO.

- z ponuky titulkov numerickými tlačidlami vyberte titulky, ktoré chcete zobraziť

- tlačidlom na DO zvolíte umiestnenie titulkov na obrazovke (1. pozícia - originál zvolený vysielateľom. 2. pozícia - umiestnenie v strede v spodnej časti obrazovky)



## Multi EPG Pre spustenie Multi EPG stlačte 2x tlačidlo EPG na DO.

**Zoznam kanálov** (Channel list)

**Aktuálny čas** (Current time)

**Časová os vysielania** (Broadcast timeline)

Rank	Relácia	Počet divákov	
1.	STV1	Relácia #1	1925
2.	STV2	Relácia #2	668
3.	JOJ	Relácia #3	646
4.	Markiza	Relácia #4	399
5.	Discovory	Relácia #5	299

**10:54 - Nesmrteľní smrteľ.**  
George Best, Dennis Bergkamp, Sergei G. Jegudin  
sú legendami svetového futbálu čírkou Britanni! \*vzborné pre všetkých.

**EPG nahrávanie** (EPG recording)   **Časové nahrávanie** (Time recording)   **Zoznam nahrávok** (Recording list)   **Disk info** (Disk info)

**Názov kanálu** (Channel name)   **Relácia** (Program)   **Počet divákov** (Viewers)   **Bližšie informácie o zvolenej relácii** (More info about selected program)

Aktuálne najsledovanejšie relácie - závisí od ponuky poskytovateľa Vašich služieb.

## Single EPG

**Názov kanálu** (Channel name)

**Zoznam relácií** (Program list)

**Deň vysielania** (Broadcast day)

**Možnosti archívu** (Archive options)   **Plán nahrávania** (Recording plan)

Pre spustenie Single EPG stlačte 1x tlačidlo EPG na DO.

Umožňuje naplánovanie si relácií pre nahrávanie.

Vybráním ľubovolnej relácie v Multi alebo Single EPG a následným stlačením tlačidla OK, si môžete vybrať jednu z nasledujúcich možností:

Prepnutie na kanál, na ktorom sa bude vysielat daná relácia.

Pripomenie začiatok vysielania vybranej relácie samostatným oknom.

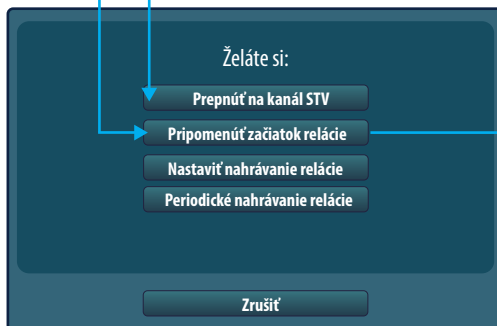

## Pripomenka relácie

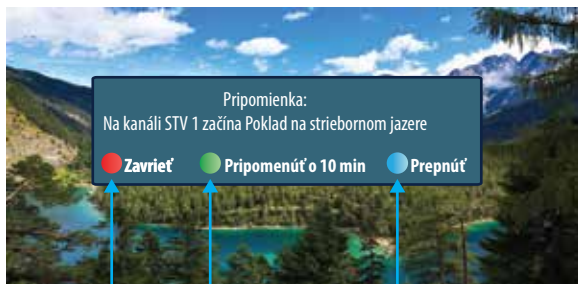

Zatvorí okno s pripomenkou

Vypne okno s pripomenkou a pripomenie o 10 min.

Prepne na daný kanál



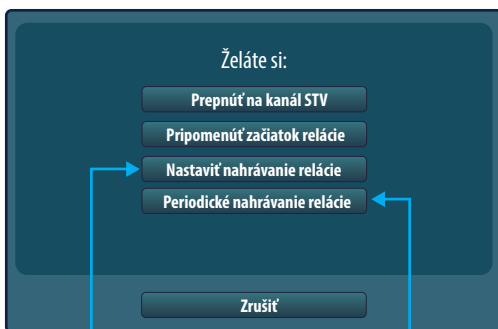

Otvorí okno s možnosťou nastavenia EPG nahrávania

Otvorí okno so zoznamom relácií rovnakého názvu s možnosťou periodického nahrávania.

Celkový počet nájdených relácií rovnakého názvu

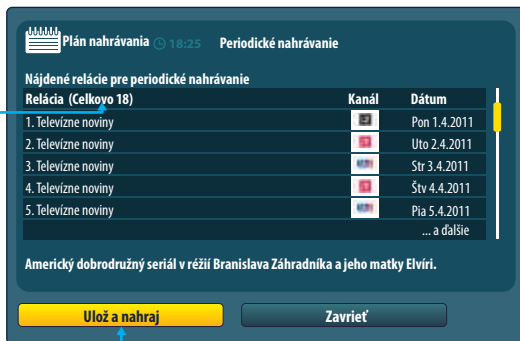

Uloženie a nahrávanie relácií rovnakého názvu do zoznamu Plánované nahrávky pre nahrávanie.

## Symbyly EPG

	Už nahratá relácia.
	Relácia pripravená pre jednorázové nahratie
	Relácia pripravená pre periodické nahratie
	Práve prebiehajúca relácia
	Pripomenutie začiatku relácie

Vybráním relácie v Multi alebo Single EPG už označenej niektorým zo symbolov EPG si môžete vybrať jednu z nasledovných možností.

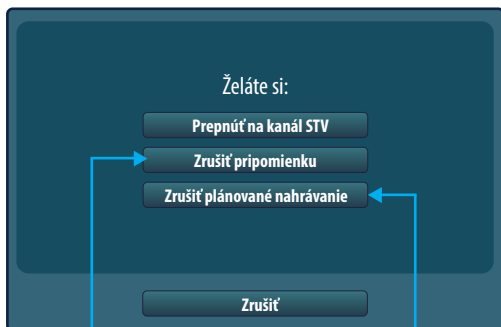

Zruší pripomenutie začiatku vybranej relácie

Zruší plánované nahrávanie pre danú reláciu - platí aj pre jednorázové aj pre periodické nahrávanie.

# NAHRÁVANIE

## 1. Okamžité nahrávanie

Stlačením tlačidla



na diaľkovom ovládači aktivujete okamžité nahrávanie na externý HDD, napr. USB kľúč alebo iné externé HDD.

Spusti nahrávanie relácie "Modré z neba" stlačením tlačidla OK.

OK

Zrušiť

Priebeh aktuálneho nahrávania symbolizuje blikajúci červený znak v pravej hornej časti obrazovky a blikajúca dióda na displeji set-top boxu.



Blikajúci červený znak symbolizujúci nahrávanie môžeme odstrániť z obrazovky stlačením tlačidla EXIT na DO. Dióda na displeji set-top boxu bude za týchto okolností počas nahrávania blikat aj naďalej. Zobrazenie info o nahrávaní je každých 10 minút s následným automatickým vypnutím.

STV - Modré z ne...



Stlačením tlačidla



počas okamžitého nahrávania deaktivujeme nahrávanie na externý HDD.

Želáte si vypnúť nahrávanie "Modré z neba"?

OK

Zrušiť

## 2. EPG nahrávanie

Jedná sa o nahrávanie na základe údajov podľa EPG - elektronického sprievodcu programov.

V základnom menu si zvolte položku Plán nahrávania

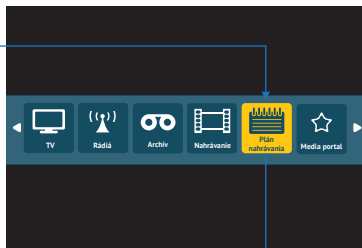

Smerovými šípkami si vyberte z ponuky MultiEPG reláciu, ktorú si želáte nahrávať a následne to potvrdíte stlačením červeného tlačidla na DO.

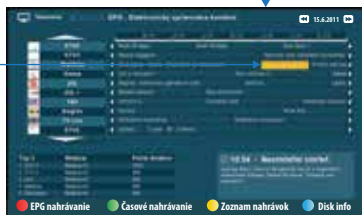

Deň zvolenej relácie pre nahrávanie

Názov zvolenej relácie pre nahrávanie, od ktorej sa spustí nahrávanie.

Názov relácie, ktorou sa ukončí nahrávanie, nezahrňajúc nahrávanie tejto relácie.

Kanál, na ktorom bola zvolená relácia pre nahrávanie.

Uložť reláciu pod daným názvom. Je možnosť tento názov editovať prostredníctvom numerických tlačidiel na DO - mazanie znakov prostredníctvom tlačidla 0 (nula) na DO.

- 1. Zmazať kedykoľvek** - v prípade obsadenosti disku začne premazávať jeho obsah bez upozornenia - najnižšia priorita nahrávky
- 2. Upozorniť pred zmazaním** - v prípade obsadenosti disku začne premazávať jeho obsah až po potvrdení od užívateľa - stredná priorita nahrávky
- 3. Iba manuálne zmazanie** - v prípade obsadenosti disku nezačne premazávať jeho obsah. Relácie s takýmto označením sa zmažu len manuálne - najvyššia priorita nahrávky

Stlačením tohto tlačidla sa relácia uloží do zoznamu relácií pripravených pre nahrávanie

Návrat do okna Multi EPG s možnosťou vybratia ďalšej relácie pre nahrávanie

Úprava začiatku/konca času nahrávania: -60 min. až +60 min.



Zatvorenie okna EPG nahrávania.

Obsahuje zoznam už nahrávaných relácií

### 3. Časové nahrávanie

Jedná sa o nahrávanie na základe času - Od - Do.

V základnom menu si zvolíte položku NAHRÁVANIE

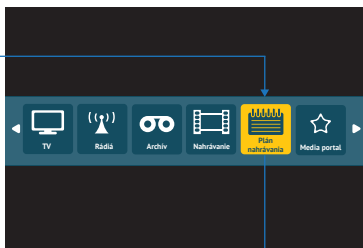

Pre voľbu časového nahrávania stlačte zelené tlačidlo pre otvorenie okna časového nahrávania

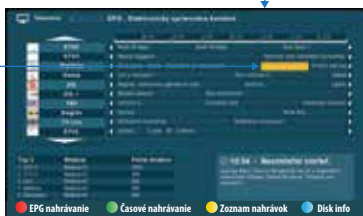

Deň zvolenej relácie pre nahrávanie

Čas, od ktorého sa spustí nahrávanie

Čas ukončenia nahrávania.

Voľba kanálu, na ktorom bude prebiehať nahrávanie

Uloží reláciu pod daným názvom. Je možnosť tento názov editovať prostredníctvom numerických tlačidiel na DO - mazanie znakov prostredníctvom tlačidla 0 (nula) na DO.

- 1. Zmaž kedykoľvek** - v prípade obsadenosti disku začne premazávať jeho obsah bez upozornenia - najnižšia priorita nahrávky
- 2. Upozorniť pred zmažaním** - v prípade obsadenosti disku začne premazávať jeho obsah až po potvrdení od užívateľa - stredná priorita nahrávky
- 3. Iba manuálne zmazanie** - v prípade obsadenosti disku nezačne premazávať jeho obsah. Relácie s takýmto označením sa zmažú len manuálne - najvyššia priorita nahrávky

Stlačením tohto tlačidla sa relácia uloží do zoznamu relácií pripravených pre nahrávanie

Možnosť voľby výberu ďalšieho časového nahrávania

Úprava začiatku/konca času nahrávania: -60 min. až +60 min.



Zatvorenie okna Časové nahrávanie.

Obsahuje zoznam už nahraných relácií

Voľba periodicity nahrávania:

1. Jednorázové - nahrá reláciu podľa zvoleného času 1-krát.
2. Opakované - nahrá reláciu opakovane podľa zvolených dní.

## 4. TimeShifting

Funkcia TimeShift zabezpečí nahrávanie kanálov od momentu prepnutia na tento kanál, po prepnutí na iný kanál sa spustí nahrávanie obsahu už prepnutého kanálu. **Pre účely Timeshift nahrávania je nevyhnutné použiť USB zariadenie minimálnej veľkosti 8 GB.**

Dĺžka nahratého obsahu závisí od veľkosti externého HDD zariadenia pripojeného k set-top boxu.

Pre funkciu TimeShift je potrebné:

1. Zvoliť v menu: Nastavenia / O aplikácií / TimeShift / Áno
2. Pripojiť externé HDD zariadenie do niektorého z USB portov set-top boxu.

### Ovládanie TimeShift prehrávača



Prebehne príprava disku na timeshift.  
Prosím čakajte, môže to trvať aj niekoľko minút.  
Počas tohto procesu nemanipulujte so set-top boxom. Stav prípravy je zobrazený vpravo dole.

Začiatok TimeShift nahrávania

Názov prehravanej relácie

Aktuálny čas prebiehajúcej nahrávky

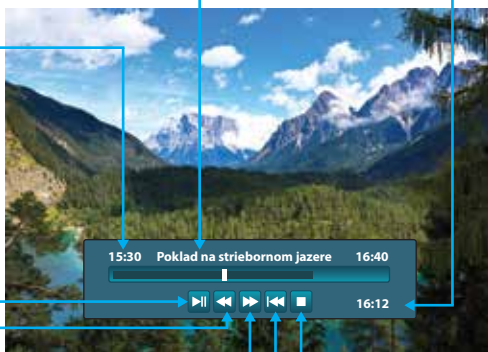

Prehraj/Pauza

Pretáčanie dozadu

Pretáčanie dopredu

Spustenie prehrávania od momentu začiatku nahrávania

Ukončenie prehrávania

Pri súčasnom nastavení Timeshift nahrávania a klasického nahrávania (okamžité, časové, EPG, periodické) má stále prednosť štandardné nahrávanie oproti Timeshift nahrávaniu.

## 5. Správa nahrávok

### Opis stavu externého HDD zariadenia:

1. Vložený disk a nenahráva sa: "Obsadenosť disku: 32%  
Bez nahrávania..."
2. Vložený disk a nahráva sa: "Obsadenosť disku: 32%  
Prebieha nahrávanie..."
3. Nie je vložený disk: "Nenašlo sa zariadenie"

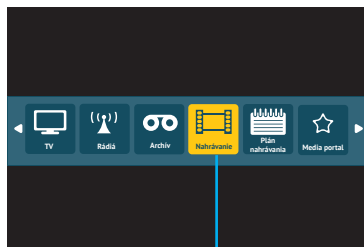

Celkový počet relácií na externom HDD

Možnosť voľby zotriedenia zoznamu už nahratých relácií podľa dátumu a abecedy

Nahrávania 18:25 Zoznam nahrávok Obsadenosť disku: 32%  
Prebieha nahrávanie...

Nahraté relácie Zoradené: Podľa dátumu

Relácia (Celkovo 18)

Relácia	Kanál	Dátum	[min]
1. Slováci vo svete		Pon 6.4.2011	58
2. Slováci vo svete		Uto 5.4.2011	48
3. Slováci vo svete		Str 4.4.2011	68
4. Slováci vo svete		Štv 3.4.2011	78
5. Slováci vo svete		Pia 2.4.2011	35
6. Slováci vo svete		So 1.4.2011	28

Americký dobrodružný seriál v réžii Branislava Záhradníka a jeho matky Elvíri.

Zotrieť abecedne Plánované nahrávky Zmaž Disk info

Možnosť mazania relácií zo zoznamu nahrávok

Nahrávania 18:25 Plánované nahrávky Obsadenosť disku: 32%  
Prebieha nahrávanie...

Relácie pripravené na nahrávanie

Relácia (Celkovo 18)

Relácia	Kanál	Dátum	[min]
1. Slováci vo svete		Pon 6.4.2011	58
2. Slováci vo svete		Uto 5.4.2011	48
3. Slováci vo svete		Str 4.4.2011	68
4. Slováci vo svete		Štv 3.4.2011	78
5. Slováci vo svete		Pia 2.4.2011	35
6. Slováci vo svete		So 1.4.2011	28

Americký dobrodružný seriál v réžii Branislava Záhradníka a jeho matky Elvíri.

Plán nahrávania Zoznam nahrávok Zmaž Disk Info

## 6. Spustenie relácií

Spustenie relácie sa aktivuje stlačením tlačidla OK na DO, na konkrétnej nahrávke v zozname.

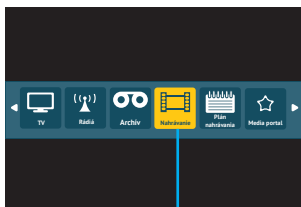

Nahrávania 18:25 Zoznam nahrávok Obsadenosť disku: 32%  
Prebieha nahrávanie...

Nahraté relácie Zoradené: Podľa dátumu

Relácia (Celkovo 10)

Relácia	Kanál	Dátum	⌵ [min]
1. Slováci vo svete		Pon 6.4.2011	58
2. Slováci vo svete		Uto 5.4.2011	48
3. Slováci vo svete		Štr 4.4.2011	68
4. Slováci vo svete		Štv 3.4.2011	78
5. Slováci vo svete		Pia 2.4.2011	35
6. Slováci vo svete		So 1.4.2011	28

Americký dobrodružný seriál v réžii Branislava Záhradníka a jeho matky Evrii.

Plánované nahrávky Zotried' podľa času Zmaž Disk info

Názov nahratej relácie

Začiatok nahrávky

Aktuálna veľkosť nahrávky

Prehraj/Pauza

Pretáčanie dozadu

Pretáčanie dopredu

Späť na úvod nahrávky

Čas konca nahrávky

Aktuálny čas prehrávania

Stop prehrávania a spustenie živého kanálu



## 7. Kontrola disku

Existujú dva spôsoby zisťovania stavu disku.

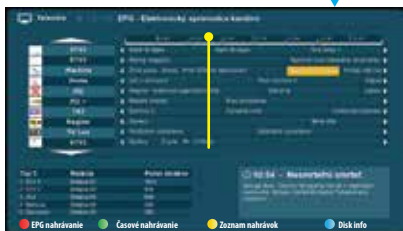
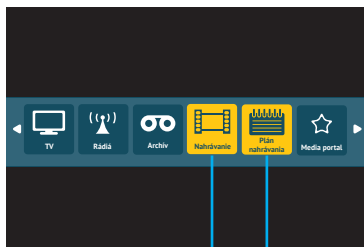

Jedná sa o numerické zobrazenie kapacity disku

- **Celková kapacita disku** - maximálna kapacita
- **Obsadené** - už zaplnené miesto na disku
- **Volné** - voľný priestor pre nahrávanie
- **Dostupné pre uvoľnenie** - kapacita nahrávok, ktoré boli označené v EPG nahrávaní alebo časovom nahrávaní ako "zmaž kedykoľvek".

Grafické zobrazenie kapacity disku



Režim disku - jedná sa o nastavenie požadovanej funkčnosti disku na tri rôzne režimy.

1. Timeshift + PVR
2. PVR
3. Mediálny prehrávač

Formátovanie disku pre účely nahrávania pod súborovým systémom EXT2

Externé hard-disky pre účely nahrávania na Juice set-top boxoch musia byť naformátované pod súborovým systémom EXT2.

Formátovaním sa stratia všetky uložené dáta.  
Chcete pokračovať?



# INTERNETOVÝ PREHLIADAČ

Umožňuje prehliadanie webových stránok na obrazovkách televíznych prijímačov. Pre plnú funkčnosť prehliadača sa odporúča používať Juice WiFi klávesnicu pripojenú k Juice set-top boxu.

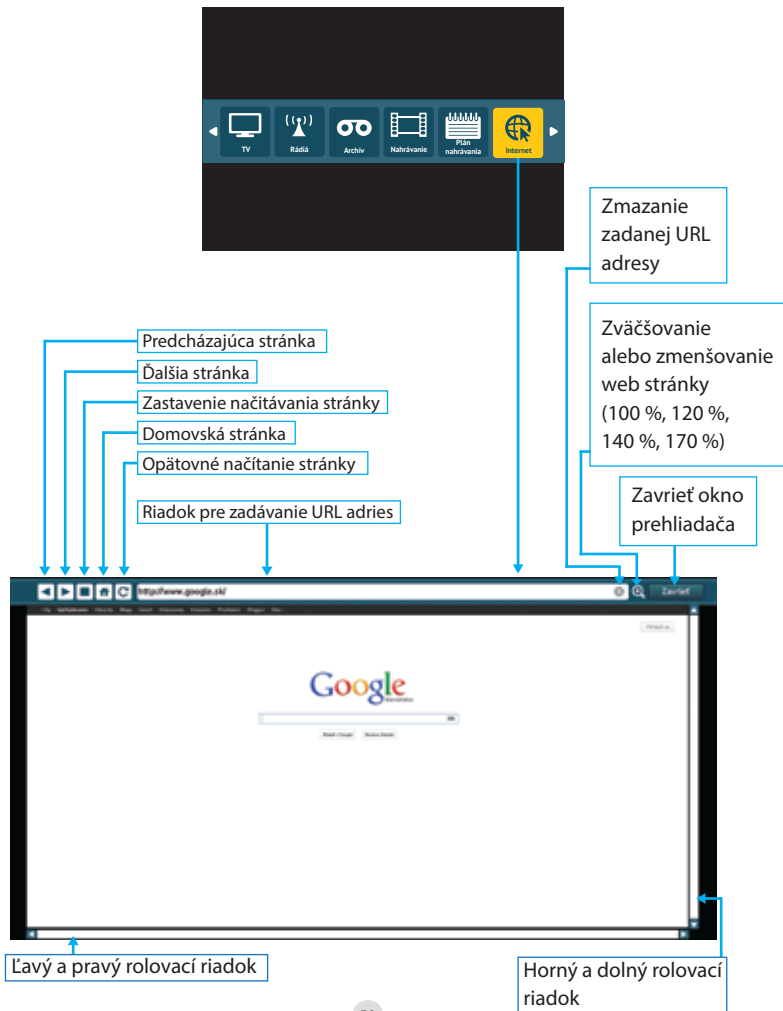

## Pripojenie WiFi klávesnice



Pre zapnutie klávesnice  
stlačiť tlačidlo na 2 sekundy



# MEDIÁLNY PORTÁL

Umožňuje využívanie rôznych mediálnych aplikácií, ktorých zoznam závisí od ponuky poskytovateľa vašich televíznych služieb.



Tlačidlo na predchádzajúci zoznam aplikácií

Tlačidlo na ďalší zoznam aplikácií

Aktuálna pozícia z celkového množstva strán

Výber žánrov aplikácií sa volí smerovými šípkami hore a dole na D0. Prechod na samotné aplikácie sa realizuje šípkou vpravo.

Odkazy na obľúbené resp. reklamné webové portály

# MEDIÁLNY PREHRÁVAČ

Umožňuje prehrávanie mediálnych súborov z externého zdroja.

## 1. Prehrávanie z USB zariadenia:

- USB zariadenie sa pripojí do jedného z USB portov na set-top boxe
- set-top box zdetekuje pripojené USB zariadenie
- v základnom menu set-top boxu zvolíme položku Mediálny Prehrávač, ktorou sa otvorí grafické rozhranie na prehrávanie mediálnych súborov

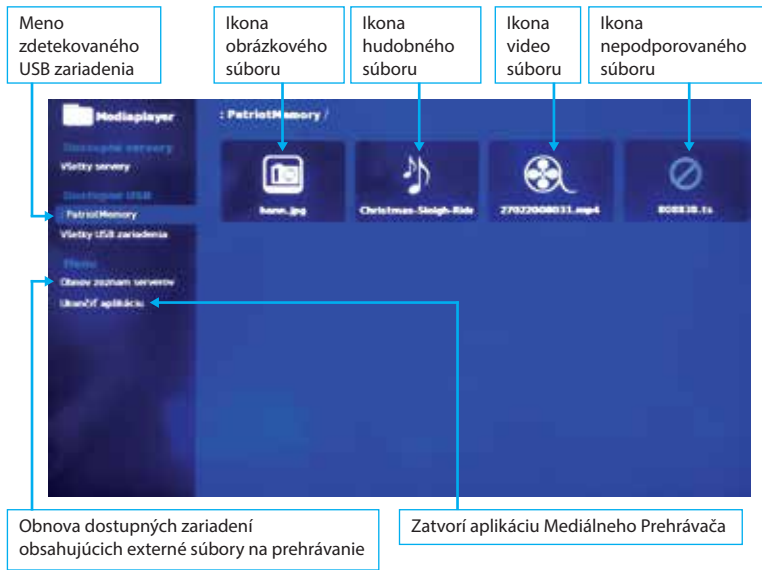

## 2. Sieťové prehrávanie

- nainštaluj na PC alebo iné multimediálne zariadenie, z ktorého chcete prehrávať mediálne súbory, DLNA server (napr. [www.serviio.org](http://www.serviio.org))
- priradte adresáre, z ktorých chcete prehrávať mediálne súbory, pod nainštalovaný DLNA server
- v základnom menu set-top boxu zvolíme položku Mediálny Prehrávač, ktorou sa otvorí grafické rozhranie na prehrávanie mediálnych súborov - popis vyššie

Pre správnu funkčnosť sieťového prehrávania mediálnych súborov prostredníctvom set-top boxu je nevyhnutné mať umiestnený set-top box a PC, resp. iné multimediálne zariadenie v rámci jednej siete!!!

# BitTorrent™

Umožňuje prehrávanie mediálnych súborov z externého zdroja (PC, multimediálne zariadenie), ktoré boli nadobudnuté prostredníctvom jedného z BitTorrent™ klientov.

## Postup:

1. Zvoľte v základnom menu set-top boxu položku BitTorrent™
2. V prípade dostupnosti, sa zobrazí meno dostupného bittorrent klienta



3. Pre prepojenie sa s bittorrent klientom sa na obrazovke TV objaví 4-miestny kód, ktorý je potrebné zadať aj priamo do rozhrania BitTorrent™ klienta na Vašom PC.



4. Nasleduje výber požadovaného súboru na prehratie.

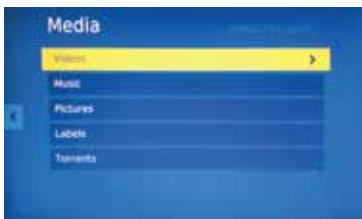

Pre správnu funkčnosť sieťového prehrávania súborov bittorrent klienta prostredníctvom set-top boxu je nevyhnutné mať umiestnený set-top box a PC, resp. iné multimediálne zariadenie v rámci jednej siete!!!

Antik Technology nenesie žiadnu zodpovednosť zo spôsob získania súborov prostredníctvom akéhokoľvek bittorrent klienta!!!

## NASTAVENIE MODEMU

Na prístup do internetu s využitím analógovej telefónnej linky slúži integrovaný telefónny modem, ktorý spĺňa štandard V22bis, V34, V90, Pred použitím modemu je nutné zadať iniciačný string, ktorý zabezpečí korektné nastavenie modemu pre príslušnú krajinu.

The image shows a screenshot of a device's settings menu titled "Nastavenia". The left sidebar contains various settings categories: Jazyk, TV výstupy, Ostatné nastavenia, Rodičovský zámok, Aktualizácie, Ostatné informácie, Test siete, DVB-T, SERVISNÉ, Sieť Lan, and "Nastavenie modemu" (highlighted in yellow). The main content area is titled "Model" and shows "V34". Below this, there are three input fields: "Tel. číslo" (08445352000), "Iniciali. text" (AT&FN1&B1&C1), and "BPS Rate=57600". A status box at the bottom of the main area displays "Modem ready" and "Init string AT&FN1&B1&C1". At the bottom of the screen are two buttons: "Použiť" and "Späť".

Callouts with arrows point to the following elements:

- "Telefónne číslo prevádzkovateľa služby" points to the "Tel. číslo" field.
- "Inicializačný string" points to the "Iniciali. text" field.
- "Vypíše stav modemu" points to the status box.

# NAJČASTEJŠIE KLADENÉ OTÁZKY (FAQ)

Predtým než budete kontaktovať svojho poskytovateľa služby kvôli prípadnému problému, pozrite si, prosím, tieto Často kladené otázky:

PROBLÉM	MOŽNÉ RIEŠENIE
<b>* Nesvieti displej prístroja</b>	<ul style="list-style-type: none"><li>- presvedčte sa, či napájací kábel prístroja je správne zapojený</li><li>- pri nastavení MENU / Nastavenie / Ostatné Nastavenia / Displej v StandBy / Čierny displej, je displej nevsvietený.</li></ul>
<b>Na televízore sa zobrazuje obraz ale nie je počuť zvuk</b>	<ul style="list-style-type: none"><li>- skontrolujte si v MENU/Nastavenia/TV Výstupy všetky položky týkajúce sa Vášho typu televízora a spôsobu zapojenia (napr. ak máte Full HD (1080i) televízny prijímač prepojený so Set-Top Boxom cez HDMI kábel, v MENU/Nastavenia/TV Výstupy si nastavte Pripojenie TV – HDMI, HD rozlíšenie – 1080i a potvrdte to ikonou Použiť – Set-Top Box sa reštartuje)</li><li>- zvuk je stímený, resp. je stlačené tlačidlo MUTE na diaľkovom ovládači set-top boxu alebo na diaľkovom ovládači televízneho prijímača</li><li>- skontrolujte pripojenie * SCART kábla.</li></ul>
<b>Na televízore sa nezobrazuje obraz</b>	<ul style="list-style-type: none"><li>- pravdepodobne sú zle nastavené TV Výstupy na set-top boxe. Použite predný panel Set-Top Boxu. Stlačte na ňom tlačidlo M a šípkami (hore, dole) v ponuke na displeji si vyberte skutočný spôsob pripojenia Set-Top Boxu k Vášmu televízoru, ktorý potvrdíte stlačením tlačidla OK, tiež na prednom paneli *</li><li>- sú nesprávne nastavené Externé výstupy na Vašom televíznom prijímači (závisí od typu televízora).</li></ul>
<b>Zoznam kanálov je prázdny</b>	<ul style="list-style-type: none"><li>- zoznam kanálov sa automaticky sťahuje 1x za 24 hodín alebo pri odpojení/zapojení STB z elektrickej siete, tzv. tvrdý reštart.</li><li>- skontrolujte či set-top box je pripojený k internetovej sieti.</li><li>- zapojený router pred STB; je potrebné zapojiť ethernetový kábel priamo do STB</li></ul>
<b>Diaľkový ovládač nefunguje</b>	<ul style="list-style-type: none"><li>- skontrolujte, či sa v ňom nachádzajú batérie, prípadne vložte nové batérie.</li><li>- skontrolujte, či čidlo na prednom paneli set-top boxu nie je zakryté.</li></ul>
<b>Set-Top Box zamrzol</b>	<ul style="list-style-type: none"><li>- skúste prepnúť na iný kanál, prípadne použite tvrdý reštart (odpojenie z elektrickej siete a následné zapojenie).</li></ul>
<b>Obraz štvorčekuje</b>	<ul style="list-style-type: none"><li>- skontrolujte, či ethernetový kábel vedúci k Vášmu set-top boxu nebol nejakým spôsobom prerušený alebo poškodený - prípadne reštartujte box.</li></ul>
<b>* Pri zapojení cez SCART je obraz čiernobiely</b>	<ul style="list-style-type: none"><li>- skontrolujte, či ethernetový kábel vedúci k Vášmu set-top boxu nebol nejakým spôsobom prerušený alebo poškodený - prípadne reštartujte box.</li></ul>
<b>Obraz sa javí ako nekvalitný</b>	<ul style="list-style-type: none"><li>- skontrolujte si, či máte správne nastavené MENU/Nastavenia/TV Výstupy.</li></ul>
<b>Všetko sa zdá správne nastavené, ale nejdú TV kanály.</b>	<ul style="list-style-type: none"><li>- môže to spôsobovať zapojenie routra pred set-top boxom, je potrebné zapojiť prírodný ethernetový kábel priamo do set-top boxu.</li><li>- skontrolovať, či svietí dióda na porte WAN (ak nesvieti, odpojiť/zapojiť ethernetový kábel.)</li></ul>

\* len na vybraných modeloch.



## SÚČASŤOU BALENIA JE:



1x Set-top box



1x Diaľkové ovládanie



1x Adaptér 12V DC 2A



1x SCART kábel



1x HDMI kábel



2x 1,5 V batérie  
veľkosť AAA



1x RCA káble  
pri verzii Juice MINI s RCA



1x Manuál

## TECHNICKÉ PARAMETRE

Rozmery zariadenia:	200 x 40 x 150
Vstupné napájanie:	100-240 V - 50/60 Hz, 0,6 A
Odber el. energie:	Maximum 8W, Standby 6W
Primárny výstup:	HDMI 1.3a: Vysoké rozlíšenie & štandardné rozlíšenie SCART - pri verzii so SCART Komponentné analógové video (1xRCA)** Stereo Audio (2xRCA)** TOSLINK – optický digitálny výstup RF Out (DVB-T)* 3x RJ45 Ethernet (Ethernet 10/100baseTx) ***
Vstupy:	RF In (DVB-T)* 2 x USB 2.0 1 x RJ 45 (Ethernet 10/100baseTx) Externé napájanie
TV Podpora:	16:9 alebo 4:3 PAL alebo NTSC FULL HD and HD-ready plazma, LCD, Štandardný CRT TV
Hardware:	PC monitory s DVI vstupom CPU: ST Microelectronics 7105 DRAM 256 MB FLASH 256 MB
Podpora kodekov	VIDEO: MPEG-2 (SD/HD), H.264/AVC (SD/HD) AUDIO: MPEG-1/2 (layers 1,2,3,) PCM, AC-3, AAC
Operačný Systém:	Dolby Digital Plus Linux

**Tento prístroj spĺňa všetky požadované bezpečnostné normy a predpisy.**

\* len pri verzii s DVB tunerom

\*\* len pri verzii s RCA

\*\*\* len pri vybraných modeloch

---

## Vyhlasenie o zhode

My, **Antik Technology**,

Vyhlasujeme v rámci svojej zodpovednosti, že produkt:

**JUICE IPTV Set-Top Box**

**Model: AWS 2651B**

ktorého sa toto vyhlásenie týka, spĺňa základné požiadavky na všetky príslušné ustanovenia smernice 2004/108/EC.

Tento produkt zároveň spĺňa nasledovné slovenské harmonizované normy, ktoré boli pri posudzovaní zhody použité:

**EMC:**

**EN 55 013**

**EN 55 020**

Originál Vyhlasenia o zhode je uschovávaný v sídle spoločnosti **Antik Technology, Čárskeho 10, 040 01 Košice, Slovensko**.



In Košice 12.4.2011



## User manual - English language

# IMPORTANT SAFETY INSTRUCTIONS AND WARNINGS



**WARNING!** To reduce the risk of fire or electric shock, do not expose the device to rain or moisture.

- Read these instructions carefully!
- Follow these instructions!
- Mind all the warnings!

- Do not remove device covers as this may result in personal injury or mechanical damage. There are no user-serviceable parts inside
- Position the cables so that they cannot be walked on or pinched by items placed on or against them
- Use only power cables provided in the box.
- Make sure that the voltage of your electricity supply is the same as that indicated on the rear of your set-top box
- Do not place it on soft or slippery surface.
- Do not place any objects on top of the set-top box or near it.
- Do not block any ventilation openings.
- Put the device in a properly ventilated area, away from direct sunlight or any source of heat.
- Do not install it near any electrical device.
- Do not expose the device to influence of magnetic field
- Protect it from chemicals, dust and humid environment.
- Unplug this set-top box during lightning storms
- Clean only with dry cloth while set-top box is powered off
- Do not use any detergent to clean it.
- Keep it away from the rooms with high humidity.
- Use only certified remote control batteries.
- Under any circumstances do not dispose of this product with your normal household waste.
- Refer all servicing to qualified service personnel only at Antik Technology
- Antik Technology will not accept liability for any damage caused by not following these safety instructions and warnings

# CONNECTING OF SET-TOP BOX TO YOUR HOME NETWORK

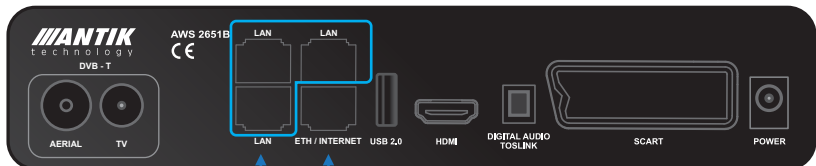

**RJ 45**  
PC / VoIP phone

**RJ 45** - Internet



Number of RJ45 connectors on back panel depends on STB version.

To save up internet datas, Smart TV box switches off automatically after 2 hours of remote control inactivity.

## RJ 45



# CONNECTING OF SET-TOP BOX TO A TELEVISION

## A) Connecting to a Television by a HDMI cable.

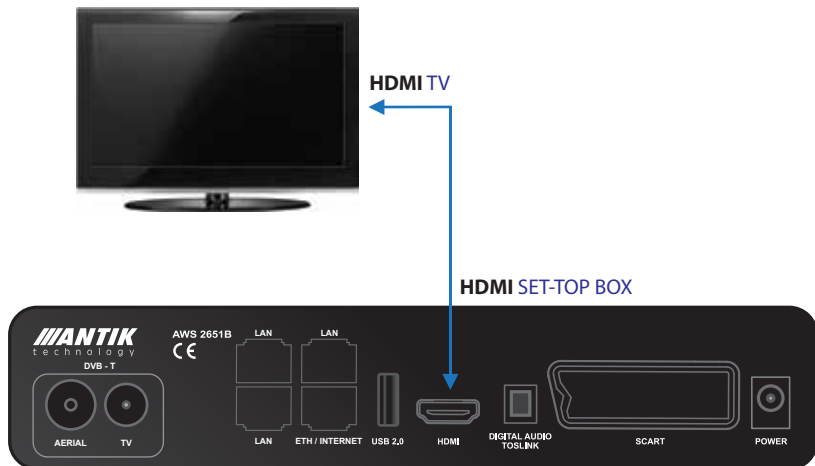

Using this type of connection set in Menu:  
[Settings / TV Outputs / Type of connection – HDMI / HD resolution – 1080i, 720p or 576i \(480i for NTSC\)](#) depending on type of TV.  
Confirm it by pressing the Use button. Set-top box will restart.

## HDMI



## B) Connecting to a Television by Y Pb Pr components (CINCH).\*

Using this type of connection set in Menu:

Settings / TV Outputs / Type of connection – YPbPr / HD resolution – 1080i, 720p or 576i (480i for NTSC) depending on type of TV.

Confirm it by pressing the Use button. Set-top box will restart.

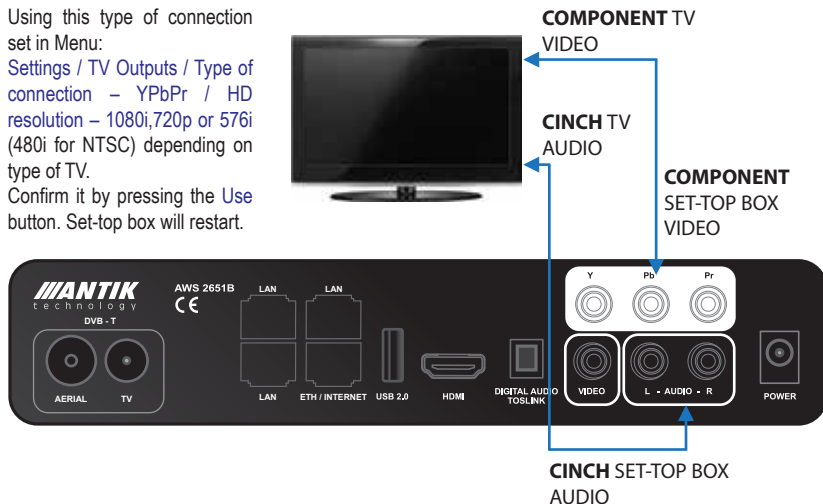

### COMPONENT



### CINCH



\*only on selected models



## C) Connecting to a Television by a CVBS VIDEO cable and AUDIO cable (CINCH).\*

Using this type of connection set in Menu:

Settings / TV Outputs / Type of connection – SCART CVBS video. Confirm it by pressing the Use button. Set-top box will restart.

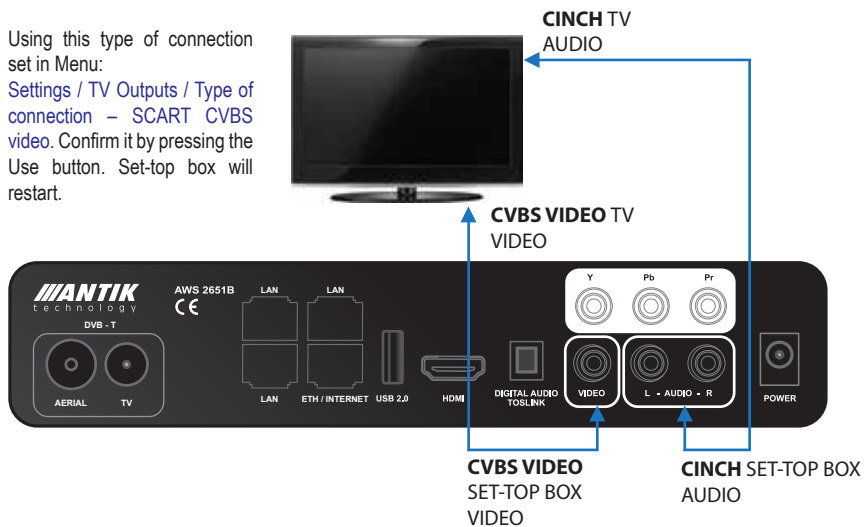

### CVBS VIDEO



### CINCH



\*only on selected models

## D) Connecting to a Television by a SCART cable.

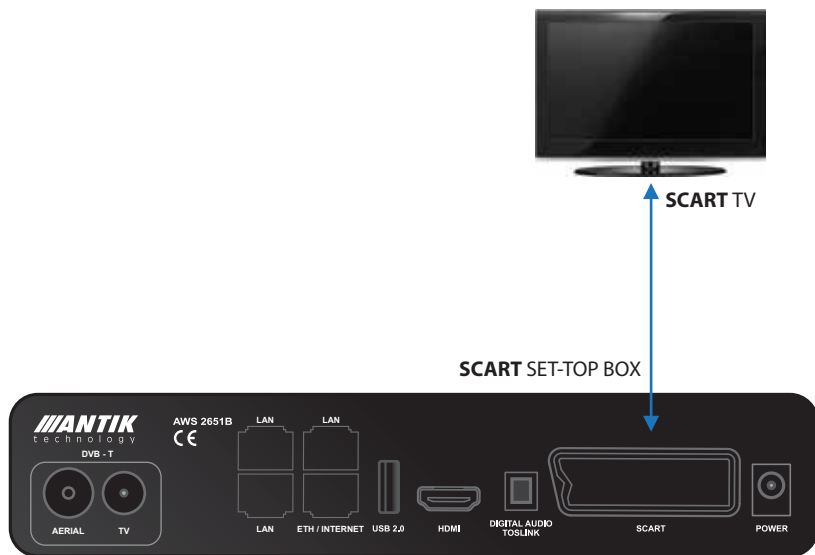

Using this type of connection set in Menu:  
[Settings / TV Outputs / Type of connection – SCART CVBS or SCART S-video](#) (depending on type of TV) Confirm it by pressing the Use button. Set-top box will restart.

## SCART



## E) Connecting to a PC screen by DVI / HDMI cable and AUDIO cable (CINCH)\*

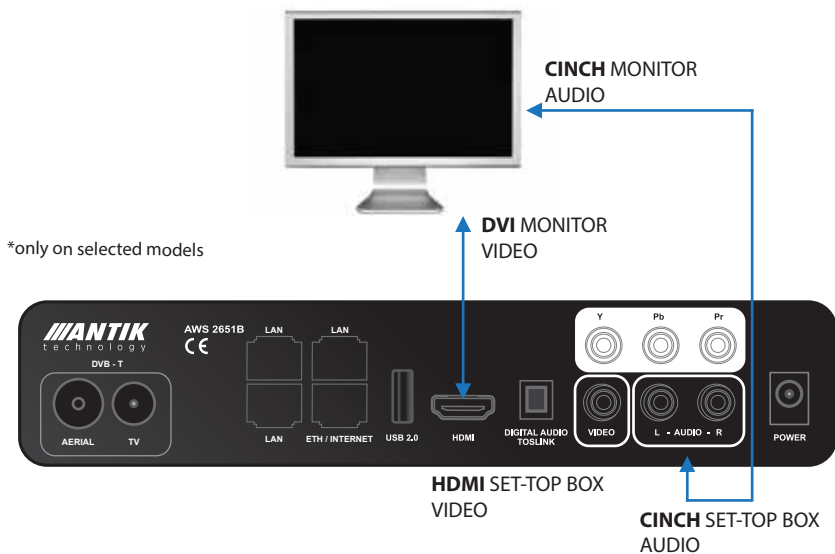

Using this type of connection set in Menu:  
[Settings / TV Outputs / Type of connection – DVI monitor / HD resolution – 1080i, 720p or 576i \(480i for NTSC\)](#) depending on type of TV.

Confirm it by pressing the [Use](#) button. Set-top box will restart.

### DVI



### CINCH



### HDMI



After connecting of a set-top box to a Television or PC screen by one of the mentioned options, plug the set-top box into the mains supply.

Set-top box is not supposed to be unplugged from the mains supply, just by pressing **Standby** button on remote control to put it into Standby mode.

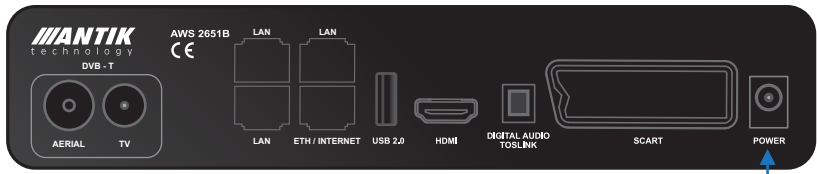

**12V DC 2A**



# CONNECTING TO A DIGITAL AUDIO DEVICE

To each of previous schemes (A,B,C,D,E) you may connect a digital audio device.

## By TOSLINK - optical connection

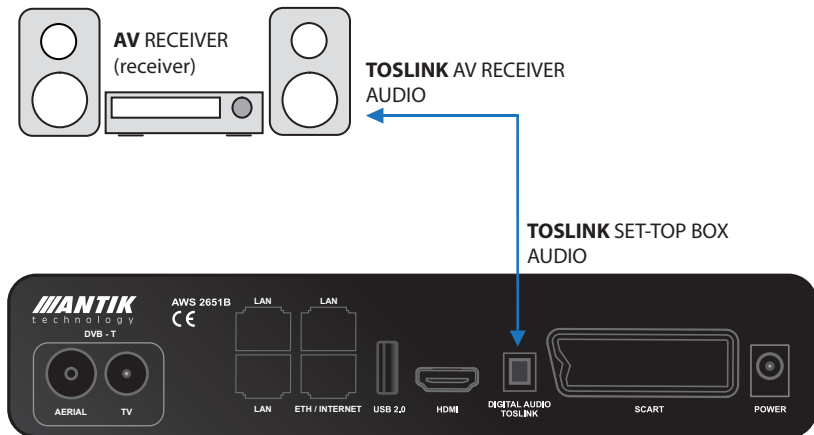

## TOSLINK



## IDENTIFICATION OF PARTS

### Front panel



## Rear panel **RCA**

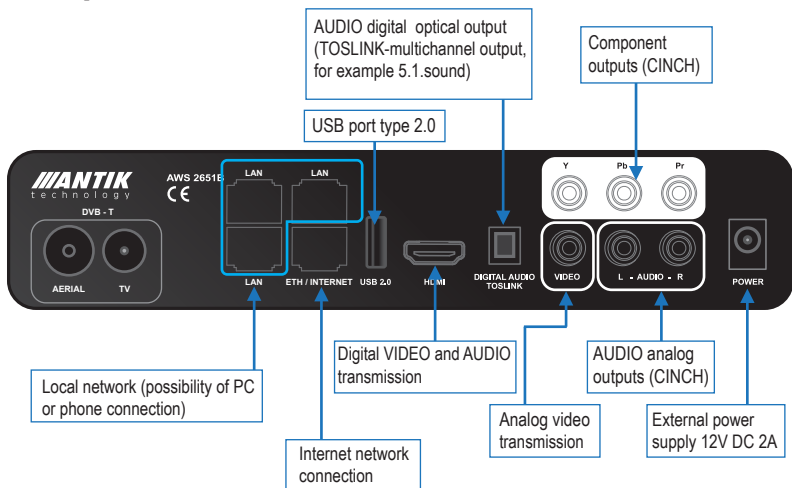

## Rear panel **SCART**

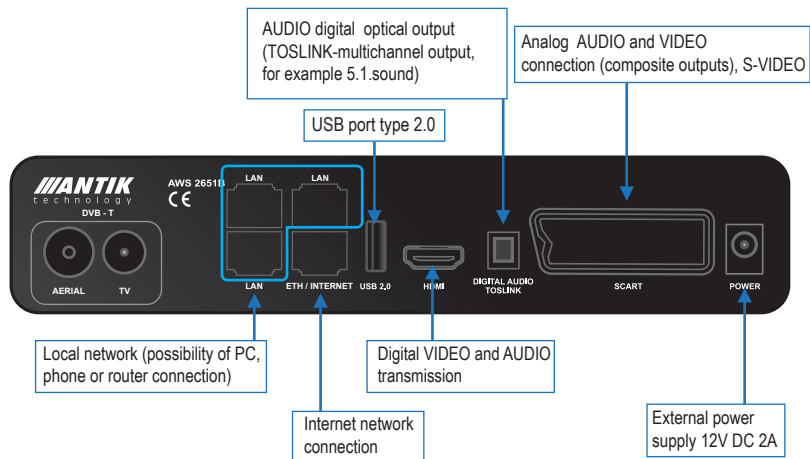

# ICONS ON A DISPLAY OF SET-TOP BOX\*

## Updating icons

S (Sources)	It downloads the source list (channel list).
P (Programs)	It downloads the EPG (Electronic Program Guide) for channels.
I (Images)	It downloads icons for sources.
Zzz	The function SLEEP is ON. Less than 1 minute left, it keeps flickering.
UPD	It signalizes a software update.

## Error icons

NI (Network incorrect)	It signalizes network error (disconnected cable, no IP address).
SE0 (Stapi error)	It signalizes unstable software status of set-top box. It is followed by restart of set-top box.
ME (Master error)	Data flow error for watched channel.
AE (AUX error)	Data flow error for PIP function or watched channel on 2nd TV.

\* only on selected models



# THE REMOTE CONTROL (RC)

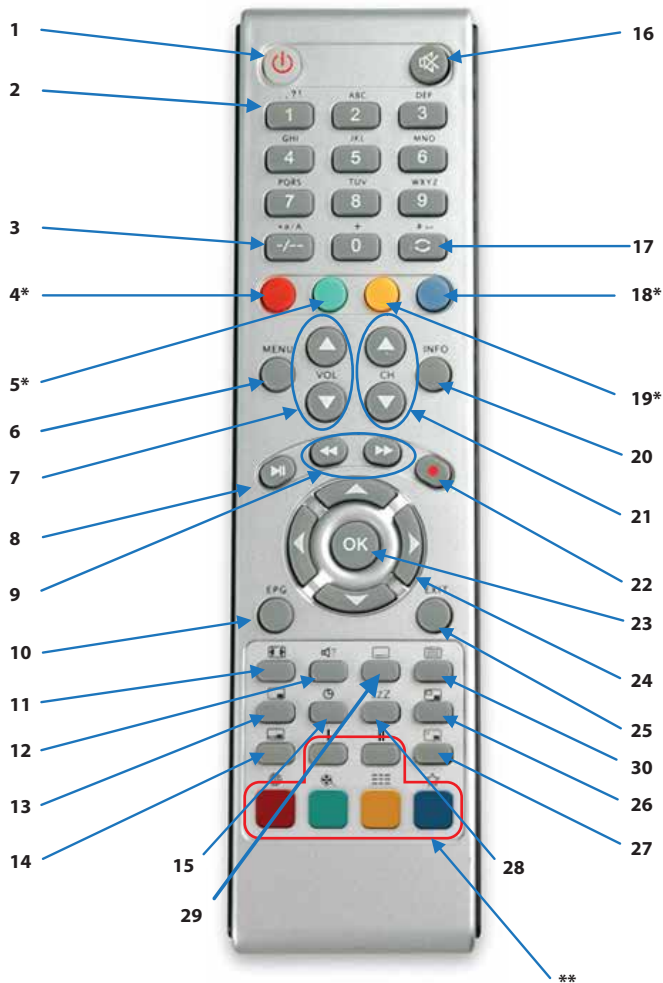

## BUTTONS DESCRIPTION

- 1 – StandBy – to set the device to standby mode. To switch the device on again, press standby once again
- 2 – Numerical Keys – switching the channels
- 3 – Switching the channels for 2 digit program number
- 4\* - TV
- 5\* - Radio
- 6 - Menu – to display or exit from the menu
- 7 – Volume – to adjust the sound level
- 8 – Video keys - Play / Pause – to control Video on Demand movies or recorded sequences
- 9 - Video keys - Forward/Rewind – to control Video on Demand movies or recorded sequences
- 10 – Electronic Program Guide – to display the program list of current and future programmes in Different channels
- 11 – Display mode
- 12 – Sound change within dual broadcast
- 13 - PIP – Picture in Picture – ON/OFF
- 14 – Swap of the displayed channels while the PIP is ON
- 15 – Time Display
- 16 – Mute – to disable or enable the sound
- 17 – The last watched channel
- 18\* - Settings
- 19\* - Camera
- 20 - Info – to display information on the current program + Buffer - amount of downloaded audio and video segments
- 21 - Channel selection – use these buttons to access the next or previous channel
- 22 - Video key – STOP – to control Video on Demand movies or recorded sequences
- 23 – OK – to select the option
- 24 – Navigation keys – use the arrow to move within the menus
- 25 – Exit button
- 26 – Change of position of PIP window (works only when PIP is ON)
- 27 – Switching selection between standard window vs. PIP window
- 28 – Timer – Sleep function
- 29 - Subtitles (only at supported channels)
- 30 - Teletext (only at supported channels)



\* Colour-coded shortcuts - buttons of various functionalities depending on chosen menu

\*\* Colour-coded shortcuts - buttons of various functionalities depending on your television service provider

## PROFILE STREAM SELECTION

By pressing the ☆ button select stream quality or TV platform.

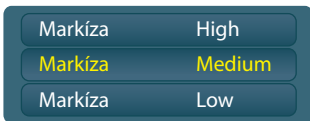

Stream quality

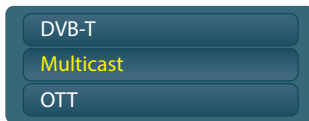

TV platform

Both, stream quality and TV platform selection, depend on your television service provider.

## INSTALLING THE REMOTE CONTROL BATTERIES

Insert 2 batteries into the remote control (type AAA 1,5 V – provided).

Remove the battery cover from the remote control and put 2 x AAA size batteries inside the compartment.

The diagram inside the battery compartment shows the correct way to install the batteries. Ensure you do not use batteries after date of expiration. (Danger of leakage)

Manufacturer is not responsible for the damage caused by incorrect installing the remote control batteries.



## BASIC MENU

Use left / right arrows on remote control to navigate through Menu.

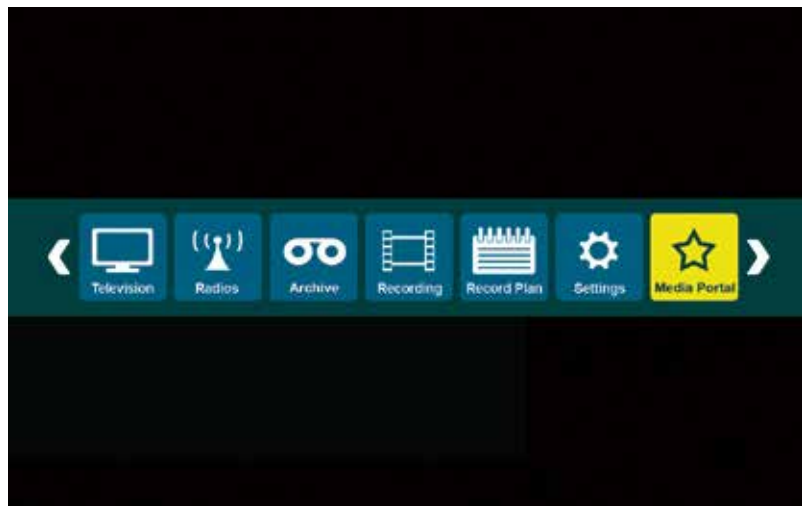

## CHANNEL LIST

Use up / down arrows on remote control to navigate through Channel list channel by channel. Use left / right arrows on remote control to skip through Channel list in 5 positions up or down. Radio list and Camera list works the same way.

**T9 FILTER** - Speed channel searching. By pressing the numeric buttons (associating with channel name) on remote control, find your famous channel at the instant.

For example: Find instantly **SUN TV** - Press button 7 (PQRS), button 8 (TUV) and button 6 (MNO) on remote control. By pressing the RED button on remote control, delete T9 filter in channel list.

The screenshot shows a television interface with a channel list on the left and program details on the right. Callouts provide the following information:

- Current time:** 14:44
- EPG – Electronic Program Guide:** Points to the program details section.
- Time remaining:** Remaining 32 minutes
- Channel List:**
  - 1. STV1 (highlighted)
  - 2. STV2
  - 3. STV3
  - 4. Markíza
  - 5. JOJ
  - 6. JOJ +
  - 7. TA3
  - 8. Región
  - 9. ČT1
  - 10. ČT2
  - 11. ČT24
  - 12. Z1
- Program Details:**
  - Špiónky
  - Friday 10:25
  - Remaining 32 minutes
  - Učif sa lietať Americký televízny seriál . Akčná krimi-komédia.. (Spojené štáty americké)
  - \*nevhodné do 12 rokov
  - 10:25 Špiónky
  - 11:05 Polcajtl z prístavu III.
  - 11:55 Sila lásky I.
- Bottom Navigation:**
  - Red Button – quick selection of DVB-T Menu
  - Green Button – display or exit Radio list
  - Yellow Button – display or exit Camera list
  - Blue Button – display or exit Channel Editor
  - Next program

# CHANNEL EDITOR

Change order of the channels by selecting one of the arrows and confirm it by pressing the **OK** button on remote control.

Skip a channel. Mark it by pressing the **OK** button on remote control. All marked channels are transferred at the end of the order of Channel Editor where you can unmark them, too.

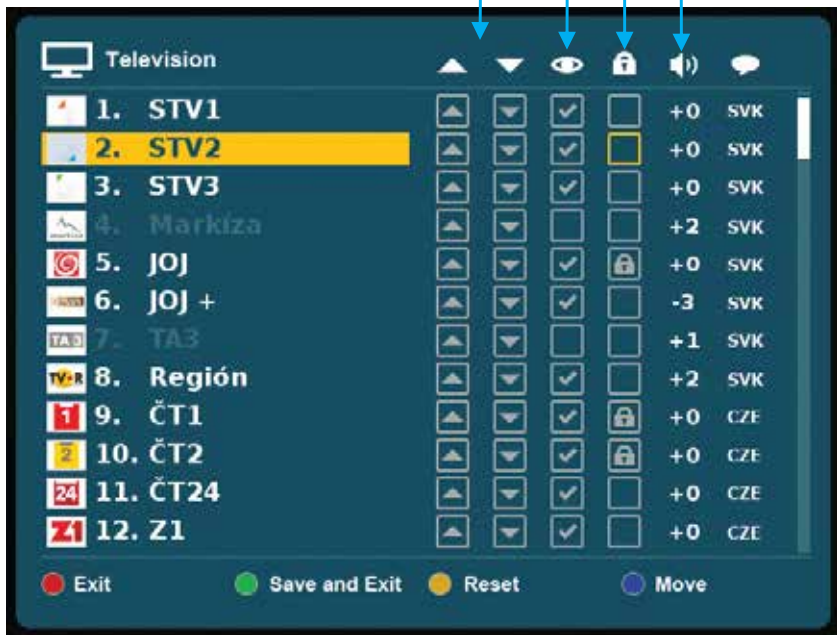

Parental Lock. Mark it by pressing the **OK** button on remote control. Such a marked channel is watchable only after entering a chosen parental password.

Individual adjustment of sound level for each channel. Press **OK** button to activate it and adjust it by **left/right** arrows on remote control.

Information about selected audio track or selected subtitles of the channel.

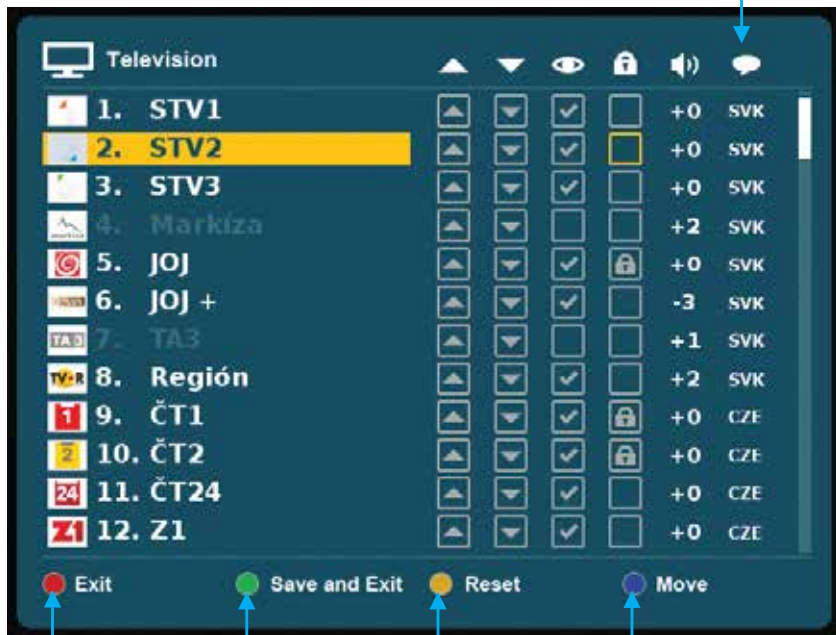

Exit the Channel Editor with no save

Saving of required changes in Channel Editor

Restore of initial setting

Select the direct number of channel to move it in Channel order.

## SETTINGS - LANGUAGE

Use right arrow to enter the right side of Settings. Use the Menu button to return to the left side of Settings. Use navigation arrows on remote control to navigate through language icons.



Current GUI version of set-top box

Date and time of the last software update of set-top box

Return to the left side of Settings



## SETTINGS – TV OUTPUTS

Use right arrow to enter the right side of Settings. Use Menu button to return to the left side of Settings.

The screenshot shows the 'Settings' menu with 'TV outputs' selected. The 'TV System Mode Setting' screen is displayed, showing options for '1. TV' and '2. TV'. Callouts provide detailed information about these settings and their effects.

TV aspect ratio: Switching the formats 16:9 / 4:3

Broadcast system PAL / NTSC

Settings

Languages

**TV outputs**

Other settings

Parental lock

Updating

Other info

Network test

DVB-T

Juice IPTV Receiver

Cas poslednej aktualizácie: 10.02.2010 11:28

Verzia GUI: Minigui

TV System Mode Setting

PAL

SINGLE

1. TV TV aspect ratio 4:3

Type of Connection HDMI

HD resolution 720p

RF Channel Setting 29. (535.25Mhz)

2. TV TV aspect ratio 16:9

Type of Connection RF

WARNING !!!  
Device must be restarted to apply the required changes by pressing the Use button.

Use

Back

Various types of connections of set-top box to TV. HDMI / DVI monitor / \*YPbPr / SCART-CVBS / \*SCART- S-video\*/RF

When Type of connection is HDMI or DVI monitor or \*YPbPr you may choose HD resolution 1080i / 720p / 576i - (480i for NTSC).

Return to the left side of Settings

Single – connecting of 1st TV set  
Single+PIP – connecting of 1st TV set+PIP functionality

\*TV output settings for second TV

Confirming of the selected choice. Set-top box will restart.

\*Selecting the right channel for RF type of connection

\* only on selected models

## SETTINGS – OTHER SETTINGS

Use right arrow to enter the right side of Settings. Use Menu button to return to the left side of Settings

\*StandBy Display: Selection of display choices while set-top box is in StandBy mode: Screensaver / BlackDisplay / Clock

\*Display brightness setting: Setting of display brightness: Manually / Automatically

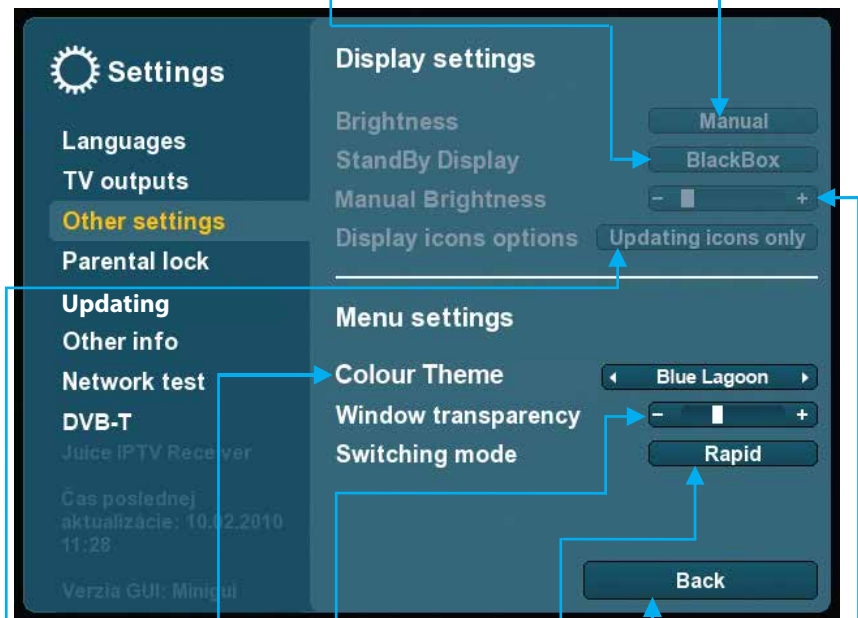

Colour theme selection of set-top box's graphic interface

Transparency setting of Menu window.

Return to the left side of Settings

Switching mode setting.  
Rapid: Quick switching mode. Effect: slower more elegant mode of switching

\*Enable to display only chosen types of icons  
– All icons, No icons, Updating icons only

\*Use it when Display brightness setting is set on Manually

\* only on selected models

# SETTINGS – PARENTAL LOCK

Set, Change and Delete of the password is described on next page.

Lock Settings - possibility of parental lock to lock/unlock the settings

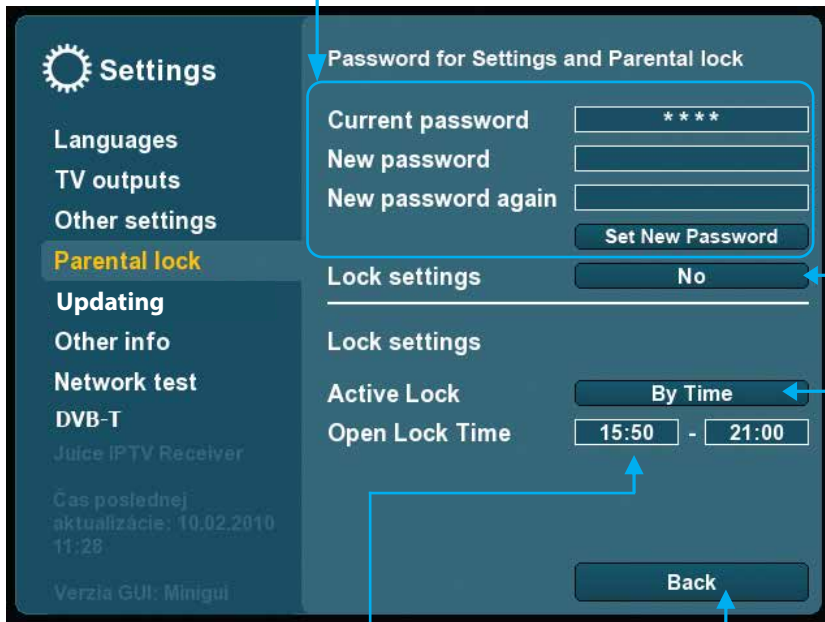

Open Lock Time – setting the time when the lock is OFF

Return to the left side of Settings

Active Lock:  
ON – Lock is ON 24/7  
OFF – Lock is OFF 24/7  
By Time – when you select this option, set in Open Lock Time period you want your lock OFF. Out of this time, the lock is ON

# SETTINGS - PARENTAL LOCK - DESCRIPTION

## Parental Lock:

The Parental Lock feature allows you to password protect channel or allow access to all menus. Password is created by entering any 10 figures (it might be less figures than 10 but 10 is maximum)

## Create a password:

Go to: [Menu / Settings / Parental Lock / Password for Settings and Parental lock](#). Leave Current password blank, Fill in New Password by entering maximum 10 figures password, then to confirm it fill it in again in New Password Again. Save it by pressing Set New Password. If you make a mistake while filling in, press red button on remote control to delete last entered figure.

## Change a password:

Go to: [Menu – Settings / Parental Lock / Password for Settings and Parental lock](#). Into Current Password enter the password you are using at the moment. Into New Password write in a new password you would like to use. Confirm it by filling in the new password into New password again. Save it by pressing Set New Password.

## Delete a password:

Do it only when you want all your channels and Settings to be unlocked

Go to: [Menu / Settings / Parental Lock / Password for Settings and Parental lock](#). Into Current Password enter the password you are using at the moment. Leave New Password and New Password again blank. Save it by pressing Set New Password.

# SETTINGS - UPDATING

Actual software control-in case software is not up to date, possibility to download the actual one-depending on your television service provider

Set your STB into the initial settings in terms of TV outputs, channel editor, display, parental lock, password and language-depending on your television service provider

Diagnostics of selected values-depending on your television service provider

Reloading of channel list, TV icons and EPG

The screenshot shows the 'Settings' menu with the 'Updating' section selected. The left sidebar contains: Settings, Languages, TV outputs, Other settings, Parental lock, **Updating**, Other info, Network test, DVB-T, Juice IPTV Receiver, Cas poslednej aktualizacie: 10.02.2010 11:28, Verzia GUI: Minigui. The main content area shows: Reload sources (Yes), Software control (Yes), Factory settings (Yes), Diagnostics (Yes), RC sensitivity (slider), GUI version (25.04.2011), Time from restart (0d 2h 2m), Time from GUI restart (0d 1h 57m), Reload EPG (22:21:46 09.05.2011), Reload sources (22:21:46 09.05.2011), and a Back button. Blue arrows point from callout boxes to these elements.

Time from last GUI update

Time from last STB restart

Time from last GUI restart

Time from last EPG update

Time from last Channel list update

Remote control sensitivity setting

Return to the left side of Settings

## SETTINGS - OTHER INFO

The screenshot shows the 'Settings' menu with 'Other info' selected. The 'Temperature' section displays a 3D box with two points: 60°C (CPU temperature) and 30°C (Inside STB temperature). The 'RAM memory parameters' section lists: MemTotal: 1 025 316 kB, MemFree: 445 576 kB, Active: 217 408 kB, and Inactive: 318 944 kB. The 'Main Stream' section shows a stream diagram and parameters: Protocol RTP, Stream bitrate 0, Video bitrate 0, Error packets 0, Buffer level 0%, and Codec MPEG2/MPEG. Below this are sliders for 'Stream launch' (set to 20%) and 'Buffer start' (set to 40%), with 'Use' and 'Back' buttons.

**Settings**

- Languages
- TV outputs
- Other settings
- Parental lock
- Updating
- Other info**
- Network test
- DVB-T

Juice IPTV Receiver

Čas poslednej aktualizácie: 10.02.2010 11:28

Verzia GUI: Minigui

**Temperature**

CPU temperature: 60°C

Inside STB temperature: 30°C

**RAM memory parameters**

MemTotal: 1 025 316 kB

MemFree: 445 576 kB

Active: 217 408 kB

Inactive: 318 944 kB

**Main Stream**

Protocol	RTP
Stream bitrate	0
Video bitrate	0
Error packets	0
Buffer level	0%
Codec	MPEG2/MPEG

**Stream launch** 20%

**Buffer start** 40%

Use Back

Sets up a moment of stream launch after switching between channels

Sets up a moment of downloading another segment of stream.

Stream diagram and parameters at the main output

Both, stream launch and buffer start, are set up individually based on the network parameters used for Smart TV box.

\* only on selected models

## SETTINGS - NETWORK TEST

The screenshot shows the 'Settings' application with the 'Network test' section expanded. The left sidebar contains various settings categories, with 'Network test' highlighted in orange. The main content area shows two test buttons: 'Internet test' and 'IPTV server test'. Below these is a 'Test duration' field set to '9 s'. A large text box displays the results of a ping test, including the start and end times, the number of packets transmitted and received, and the packet loss percentage. At the bottom right, there is a 'Back' button. Callout boxes with arrows point to specific elements: 'Test of internet availability' points to the 'Internet test' button; 'Test of service availability' points to the 'IPTV server test' button; 'Test duration' points to the '9 s' value; 'Test results' points to the ping test output box; and 'Return to the left side of Settings' points to the 'Back' button.

Test of internet availability

Test of service availability

Test duration

Settings

Languages

TV outputs

Other settings

Parental lock

Updating

Other info

**Network test**

DVB-T

Juice IPTV Receiver

Čas poslednej aktualizácie: 10.02.2010 11:28

Verzia GUI: Minigui

Internet test

IPTV server test

Test duration 9 s

:: Start ping process on 23:55:16

10 packets transmitted, 10 received, 0% packet loss, time 9016ms

rtt min/avg/max/mdev = 0.912/1.447/5.409/1.322 ms

:: End ping process on 23:55:25

Back

Test results

Return to the left side of Settings

## DVB-T\*

Reception of terrestrial DVB-T channels depends on your location and correct settings of your indoor or outdoor TV aerial.

The screenshot shows the 'Settings' menu with 'DVB-T' selected. The 'Automatic search' section includes an 'OK' button, a 'Search progress' bar at 40%, and 'Number of found channels' at 9. Below this is a 'List of found channels' table:

TV	Radio
1. TV Markíza	Rádio Express
2. STV1	Fun Rádio
3. STV2	
4. STV3	
5. TV JOJ	
6. JOJ PLUS	
7. TV DOMA	

Below the list is a 'Signal strength' bar at 90% and two buttons: 'Save channel list' and 'Back'. Callouts provide the following information:

- Automatic search**: Launching the process of automatic search of DVB-T channels
- OK**: Actual status of searched DVB-T channels
- Search progress**: 40%
- Number of found channels**: 9
- List of found channels**: Complete list of found television and radio channels. Possibility to scroll up / down the list.
- Signal strength**: Signal strength value-percentage
- Save channel list**: Saving of found television and radio channels into the Channel list
- Back**: Return to the left side of Settings - no saving of found channels.

\* only on selected models



## \*ARCHIVE – RECORDING THE PROGRAMS

### 1. Marking the programs for recording one by one (individually)

Activate Recording options by pressing the **EPG** button (Electronic Program Guide) on remote control.

Use **up/down/right/left** arrows to navigate through program list in EPG window . The programs you want to record, mark them one by one (individually) by pressing the **OK** button on remote control

Next to the program name the red spot appears, symbolizing that program is ready for recording.

Use the same **OK** button on remote control to unmark the program, the red spot disappears.

### 2. Marking the programs for recording as a group

Activate Recording options by pressing the **EPG** button (Electronic Program Guide) on remote control.

**Straight after that press red button on remote control and select one of the options:**

- Record all programs for day DD.MM.YYYY
- Record all programs from now on
- Deactivate all recordings
- Deactivate all recordings for day DD.MM.YYYY

Confirm selected option by pressing the **OK** button on remote control.

Exit Recording options window by pressing **red button** on remote control.

Exit the EPG window by pressing **EPG** button on remote control or **Menu** button on remote control or **Exit** button on remote control.

\* depends on your television service provider

Program is already recorded

Program is not recorded

Markiza - Utorok 17.3.2009 10:51

- 05:05 DNES (2) [Red X]
- 05:30 Reflex ( [Red X]
- 06:00 Teleráno [Green Circle]
- 09:05 Cigánky** [Yellow Circle]
- 10:45 V srdci b [Yellow Triangle]
- 12:30 Zajtrajši [Red Circle]
- 13:25 FBI: Príp [Red Circle]

Recording options

Record all programs for day

Record all programs from now on

Deactivate all recordings

Deactivate all recordings for day 17.03.2009

Program is marked and ready for recording

Program is ongoing at the moment

## ARCHIVE BY GENRE

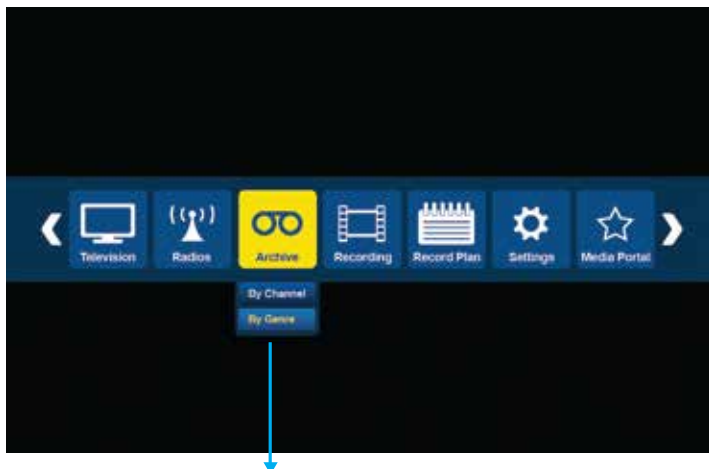

1. Archive by Channel - arrangement of recorded programs by channels.

Nahrat relácia

STV1 - Friday 4. 1. 2013 10:15

09:20 - 10:45

05:55 Správy RTVS (45min)

06:40 Góly - body - sekundy (10min)

06:50 Včielka Maja (25min)

07:15 Garfield II. (15min)

07:30 Animované biblické príbehy (25min)

07:55 Kozúr v šláňach (85min)

09:20 Chudobných rodičov syn (85min)

10:45 Dido (3/3) (90min)

12:15 Jaskyňa Zlatej ruže alebo princezná Fantaghiro IV (2/2) (10...)

14:00 Zlaté časy v Spessarte (100min)

Televízna rozprávka na motívy P.Dobšinského o ceste za šťastím a síle úsmevu. Réžia: Jozef Holec Účinkujú: Helena Ružičková, Braňo Mišák, Miroslav Noga, Elena Kucháriková, Ján Mistrík, Vladimír Durdík, Sylvia Turbová, Katarína Jánsylová a ďalší (Slovenská republika 1993), (detský), stereo, Slovensko, 1993

Archive options Record Plan - Multi EPG

## 2. Archive by Genre - arrangement of recorded programs by genres.

Program Genres

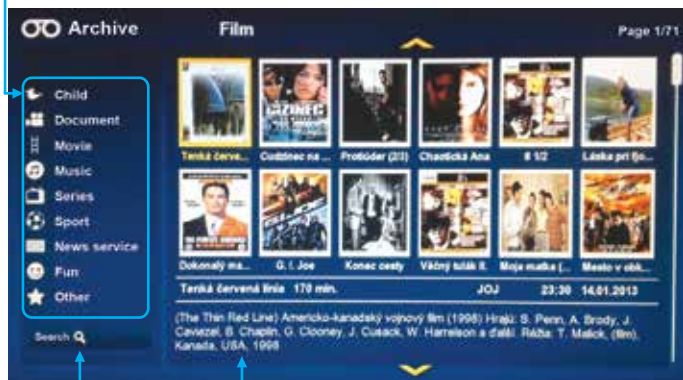

Program search by name

Program detailed info



Searching of selected program by name

Sign Deletion

Close the window

# ARCHIVE PROGRAM PLAYER

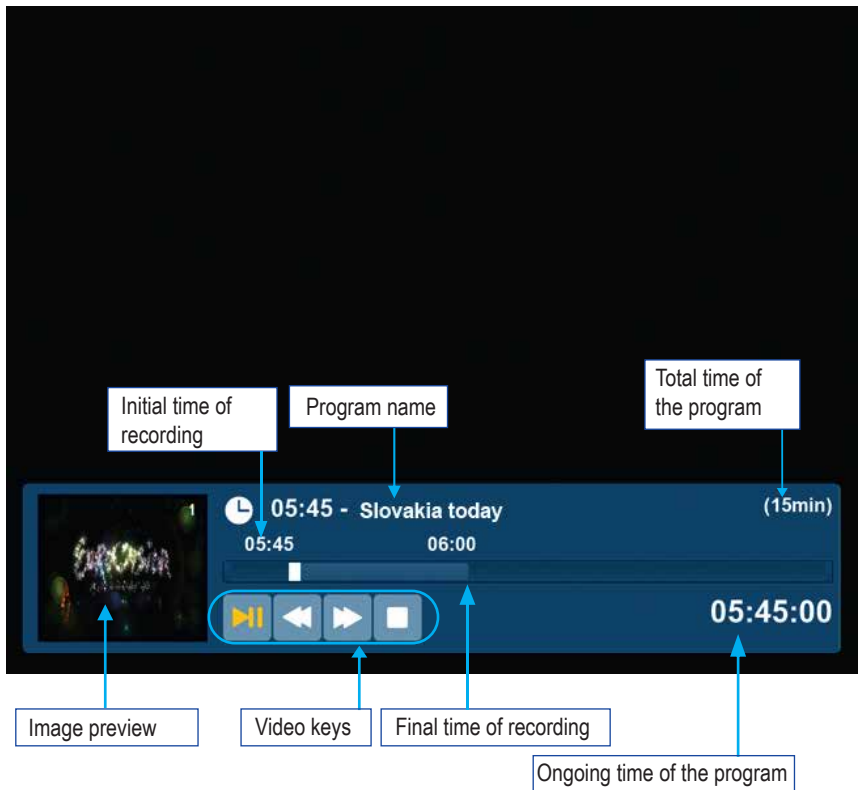

## TELETEXT AND SUBTITLES

### Teletext



Only at the channels broadcasting teletext.

Activate it by pressing the button on remote control.

- Use up/down arrows to switch between main pages
- Use right/left arrows to switch between subpages
- Use button to enlarge the size of teletext fonts



### Subtitles



Only at the channels broadcasting subtitles.

Activate it by pressing the button on remote control.

- From subtitles menu select by numeric buttons on remote control the subtitles you would like to display

- Use button on remote control to select the subtitles location on TV screen (1st position - original selected by broadcaster. 2nd position - located in the middle bottom part of TV screen)



## Multi EPG

To activate Multi EPG press 2x the EPG button on remote control.

The Multi EPG interface displays a channel list on the left, a program timeline at the top, and a 'Top 5' list at the bottom left. The timeline shows programs for various channels like STV2, STV3, Markiza, Doma, JOJ, JOJ+, TA3, Region, TV Lux, and STV1. A yellow dot on the timeline indicates the current time, 10:54. A red dot indicates a recorded program, and a blue dot indicates disc info.

**Channel list** (points to the left sidebar)

**Current time** (points to the yellow dot on the timeline)

**Program timeline** (points to the top horizontal axis)

**Top 5** (points to the list of most watched programs)

**EPG record** (red dot)

**Time record** (green dot)

**Recorded** (yellow dot)

**Disc info** (blue dot)

**Channel name** (points to the channel list)

**Program** (points to the program list)

**Viewer's number** (points to the viewer's number column)

**More info about selected program** (points to the program details box)

Most watched programs at the moment - depends on your television service provider

## Single EPG

The Single EPG interface shows a channel name 'Markiza - Wednesday 20.1.2010' and a program list for the day. A red dot indicates archive options, and a green dot indicates a recording plan.

**Channel name** (points to the channel name)

**Program list** (points to the list of programs)

**Archive options** (red dot)

**Recording plan** (green dot)

To activate Single EPG press 1x the EPG button on remote control.

Provides possibility to plan programs for recording.

By selecting a program in Multi or Single EPG Menu and pressing the OK button on remote control, choose one of the following options:

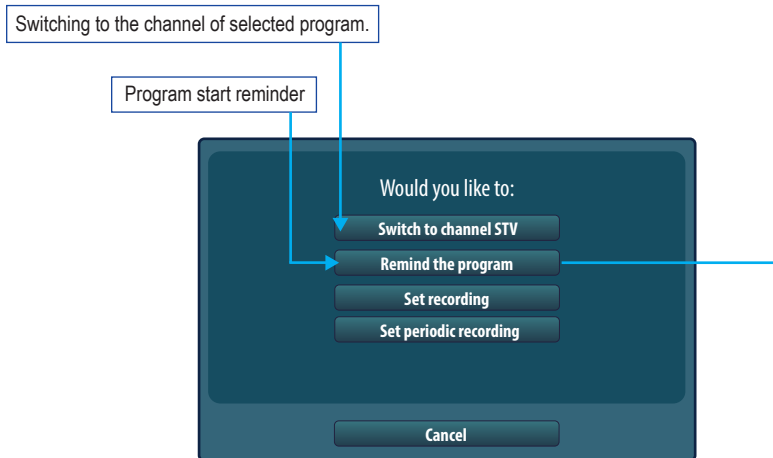

## Reminder

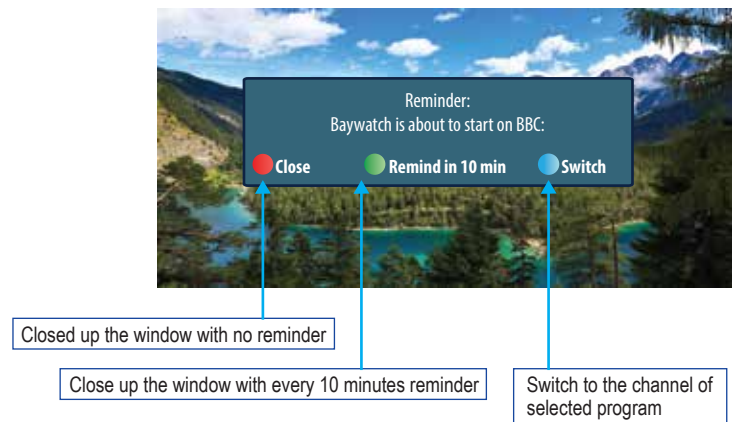



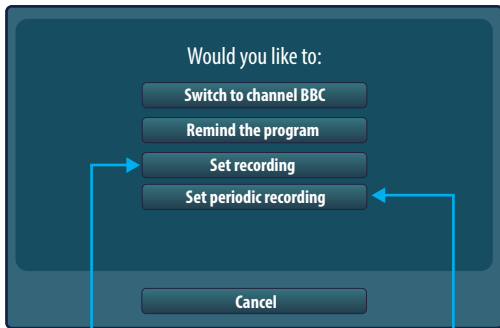

EPG record window pop-ups with possibility to set EPG recording



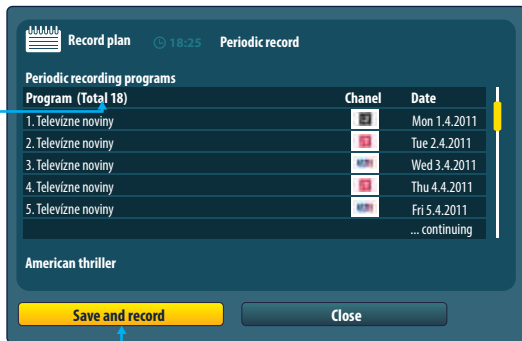

Periodic record window pop-ups with same name program list

Total number of found same name program



Saving and recording of same name programs. Saving into the "Planned" list.

## EPG symbols

	Already recorded programs
	Program ready for one-off recording
	Program ready for periodic recording
	Ongoing live program
	Program start reminder

By selecting a program already marked by some of the EPG symbols in Multi or Single EPG Menu and pressing the OK button on remote control, choose one of the following options:

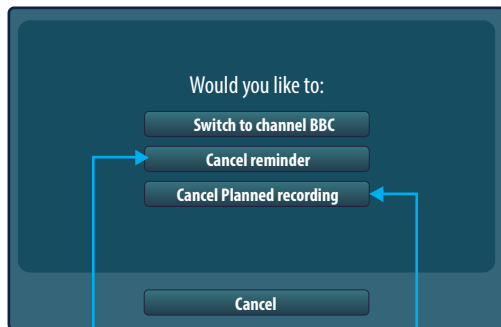

Cancels reminder of selected program

Cancels planned recording of selected program - for both periodic and one-off recording

# RECORDING

## 1. Instant recording

By pressing the



button on remote control, launch instant recording on external HDD, e.g. USB key or other types of external HDD.

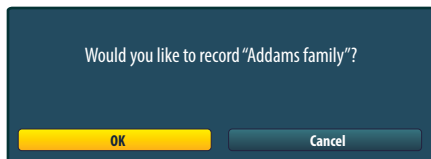

The actual recording process symbolises blinking RED symbol in right top corner of TV screen and blinking RED diode on front panel of STB.



Hide blinking RED symbol symbolising recording by pressing the EXIT button on remote control. The EXIT button does not stop the RED diode blinking during recording process. Quick notice of ongoing recording appears on TV screen every 10 minutes automatically.



By pressing the



button on remote control during instant recording deactivate the process of recording on external HDD.

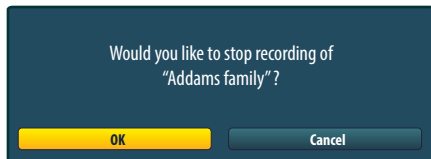

## 2. EPG recording

Recording based on EPG datas - Electronic Program Guide.

Select Record plan in Basic menu

By navigation arrows choose program you wish to record from Multi EPG Menu and confirm it by pressing the RED button on remote control

Selected day for EPG recording

Program name for start of EPG recording (including)

Program name for finish of EPG recording (excluding)

Selected channel for EPG recording

Select name for recorded program by numeric buttons on remote controls - letters deleting by "0" zero button on remote control

1. **Erase Anytime** - In case of full disc capacity erase a program with no warning - Low priority  
2. **Warm before Erase** - In case of full disc capacity a warning window pop-ups - Confirmation for erase is needed - Medium priority  
3. **Only manual Erase** - In case of full disc capacity no automatic erase allowed - Only manual deleting permitted - High priority

Confirmation of selected EPG recording parameters and saving it into the "Planned" list.

Back to Record plan (Multi EPG) window for another EPG recording

Adjustment of start/finish time for recording.

Close up EPG recording window

Window of "Recorded" list shows up

### 3. Time recording

Recording based on real time values-From-To.

Select Record plan in Basic menu

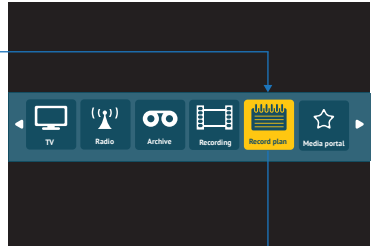

Press green button for Time recording Menu



Select day for Time recording

Start time of Time recording (choose by numeric keys on remote control)

Finish time of Time recording (choose by numeric keys on remote control)

Selected channel for Time recording

Select name for recorded program by numeric buttons on remote control - letters deleting by "0" zero button on remote control.

Adjustment of start / finish Time for recording



**1. Erase Anytime** - In case of full disc capacity erase a program with no warning - Low priority

**2. Warm before Erase** - In case of full disc capacity a warning window pop-ups - Confirmation for erase is needed - Medium priority

**3. Only manual Erase** - In case of full disc capacity no automatic erase allowed - Only manual deleting permitted - High priority

Confirmation of selected Time recording parameters and saving it into the "Planned" list.

New time recording window shows up

Close up Time recording window

Window of "Recorded" programs shows up

Selection of recording periodicity:

1. One-off - single record with no repetition
2. Repeated - for recording with regular repetition. Select days of the week for repeated recording by pressing the OK button.

## 4. TimeShift recording

TimeShift functionality provides channel recording from the moment of switching onto the channel.

**For TimeShift recording is necessary to use at least 8 GB USB device.**

Amount of recorded content depends on the external USB device capacity.

It is necessary for TimeShift to:

1. Set in Menu: Settings / About application / TimeShift / Yes
2. Connect external HDD device into the USB port of set-top box.



Timeshift disc preparation necessary. Please wait, it can takes a few minutes. During the process do not manipulate with set-top box. Preparation status displayed right beneath.

### TimeShift player:

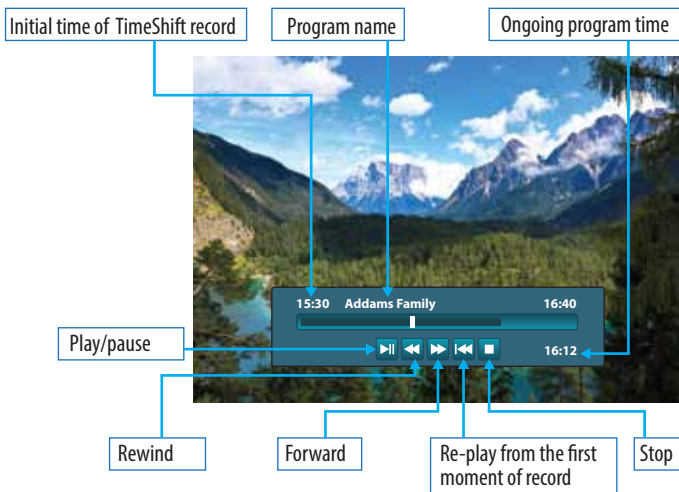

Mutual setting of Timeshift recording and standard recording (Instant, Time, EPG, Periodical) at the same time, makes the standard recording preferred.

## 5. Recordings Management

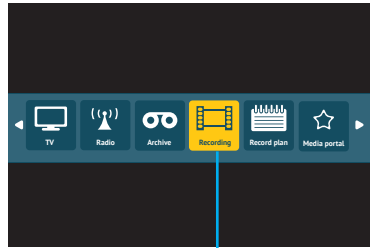

### Status of external HDD devices:

1. Disc inserted and not recording "Disc occupation: 32%  
No recording..."
2. Disc inserted and recording: "Disc occupation: 32%  
Recording ..."
3. Disc not inserted: "No device found"

Total number of programs  
located on external HDD

Sorting the programs by  
Date and Alphabet

Recording 18:25 Recorded Disc occupation: 32%  
Recording...

Recorded **00** Sorted by: Date

Program (Total 18)	Channel	Date	⌚ [min]
1. News	12	Mon 6.4.2011	58
2. News	1	Tue 5.4.2011	48
3. News	12	Wed 4.4.2011	68
4. News	1	Thu 3.4.2011	78
5. News	12	Fri 2.4.2011	35
6. News	12	Sat 1.4.2011	28

American Thriller

Alphabet order Planned Delete Disc info

Program deleting from  
"Recorded" list

Recording 18:25 Planned Disc occupation: 32%  
Recording...

Planned programs

Program (Total 18)	Channel	Date	⌚ [min]
1. News	12	Mon 6.4.2011	58
2. News	1	Tue 5.4.2011	48
3. News	12	Wed 4.4.2011	68
4. News	1	Thu 3.4.2011	78
5. News	12	Fri 2.4.2011	35
6. News	12	Sat 1.4.2011	28

American Thriller

Record plan Recorded Delete Disc Info

## 6. Program Play

Select the program in “Recorded” list and play it by pressing the OK button.

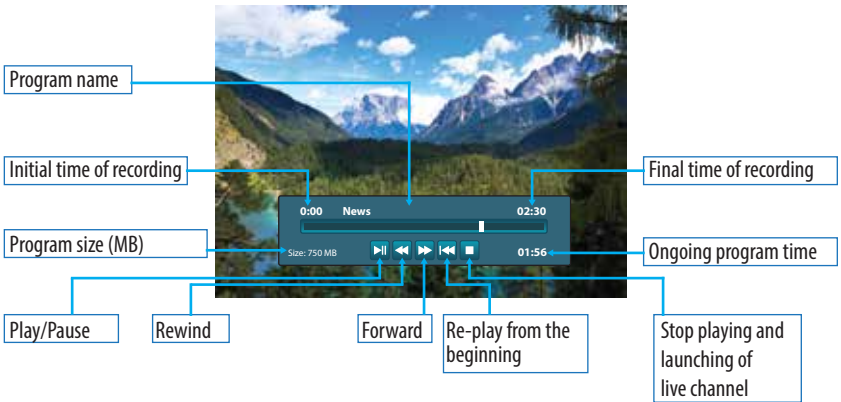
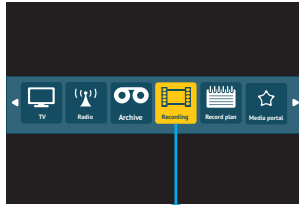



# 7. Disc Checking

There are 2 ways of finding the disc status.

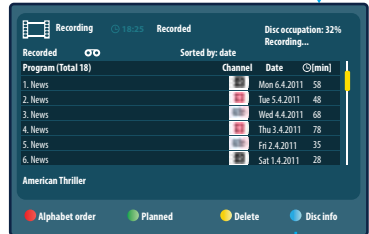
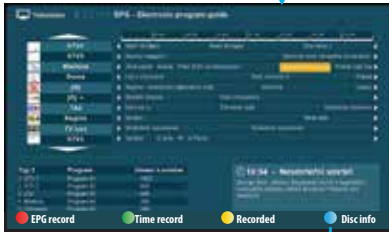
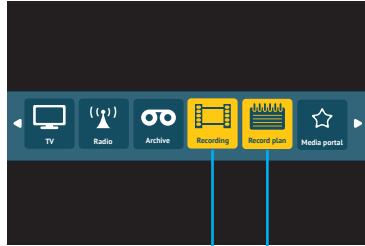

Numeric display of disc capacity:

- **Total disc capacity** - maximum capacity
- **Used** - already occupied disc space
- **Free** - empty space for recording
- **Releasable** - total amount of recordings marked in EPG record or Time record as "Erase Anytime".

Graphic display of disc capacity



- Disc mode - selection of required disc functionality.
1. Timeshift + PVR
  2. PVR
  3. Media player

Disc formatting for recording purposes - formatting by EXT2 filesystem

External HDDs for Juice set-top boxes recording proposes must be formatted by EXT2 filesystem.

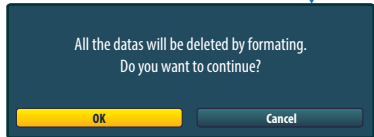

# INTERNET BROWSER

Provides internet web browsing on TV sets. To apply full browser functionality Antik Technology recommends using of Juice WiFi keyboard connected to Juice set-top box.

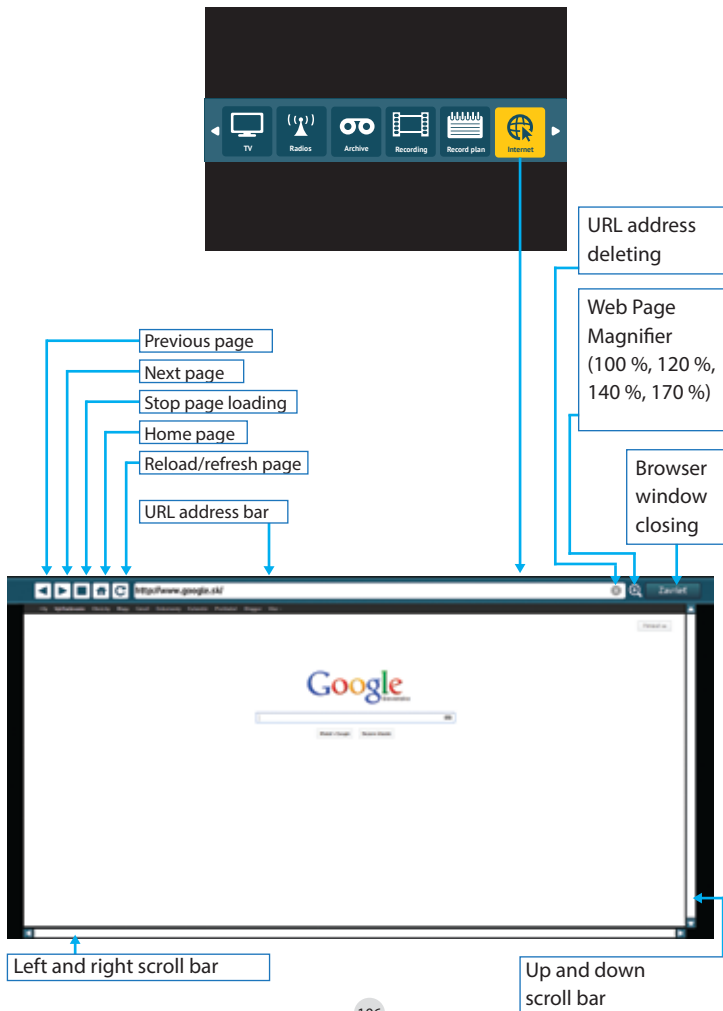

## CONNECTING WiFi KEYBOARD TO JUICE SET-TOP BOX



Press 2 seconds  
to turn the keyboard on.



# MEDIA PORTAL

It allows using of various media applications. Their offer depends on your television service provider.

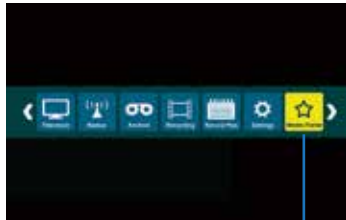

Button for previous application list

Current page position from total number of pages

Button for next application list

Genres selection by up-down arrows on remote control. Move to the application list by right arrow on remote control.

Links on famous or advertising web portals - depends on your television service provider.

# MEDIA PLAYER

It provides playing of media files from external source.

## 1. Playing from USB device:

- USB device is connected to one of the USB ports of set-top box
- USB device has been detected by set-top box
- Select Media Player item in basic menu of set-top box to open graphic interface for playing of media files

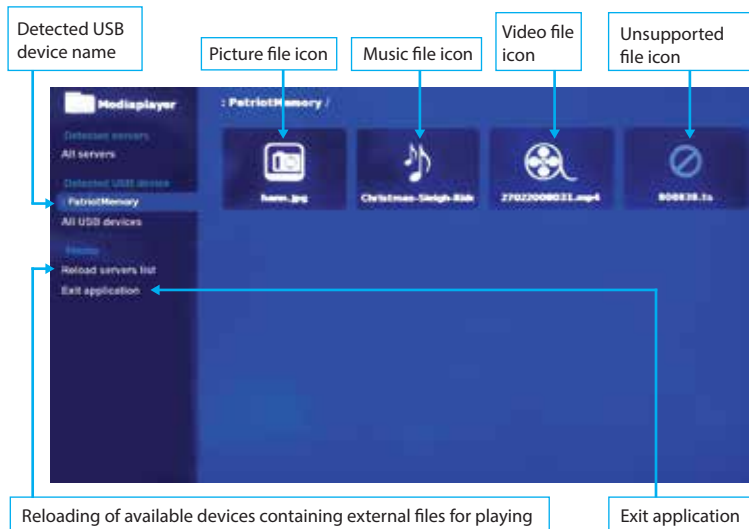

## 2. Network playing

- install on PC or other multimedia device, you want to play media files from, DLNA server (for example [www.serviio.org](http://www.serviio.org))
- assign folders, you want to play media files from, under installed DLNA server
- Select Media Player in basic menu of set-top box to open graphic interface for playing of media files - described above

For correct functionality of media files network playing via set-top box is necessary to connect set-top box and PC or other multimedia device within one LAN network!!!

# BitTorrent™

It provides playing of media files from external source (PC, multimedia device) which have been downloaded by one of the BitTorrent™ clients.

1. Select BitTorrent item in set-top box menu.
2. As long as a BitTorrent client is available, its name displays.

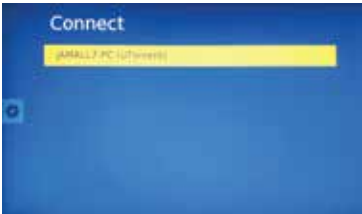

3. To interconnect between set-top box and bitTorrent client is necessary to input 4-digits code displayed on TV, directly onto bitTorrent client interface on PC.

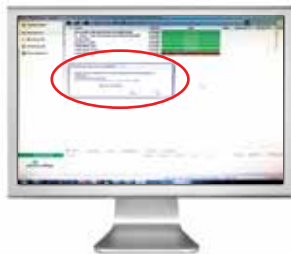

4. Selection of required file for playing.

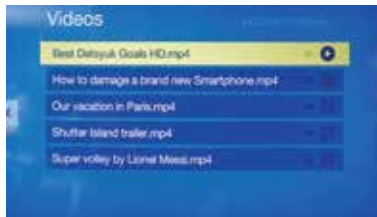
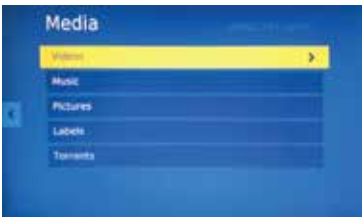

For correct functionality of bitTorrent media files network playing via set-top box is necessary to connect set-top box and PC or other multimedia device within one LAN network!!!  
Antik Technology does not have or accept any liability for any media file acquired by whichever bitTorrent client!!!

# MODEM SETTINGS

To access internet using analog phone line use integrated phone modem according to V22bis, V34, V90 standards. Insert init string before using modem to ensure correct settings for every individual country.

The screenshot shows the 'Modem' settings screen. On the left is a 'Settings' menu with options: Languages, TV outputs, Other settings, Parental lock, Updating, Other info, Network test, DVB-T, SERVICE, Network, and Modem (highlighted). The main area displays: Model: V34; Phone number: 08445352000; Initializ. string: AT&FN1&B1&C1 and BPS Rate=57600. Below this is a 'Modem ready' status box showing 'Init string AT&FN1&B1&C1'. At the bottom are 'Use' and 'Back' buttons. Three callout boxes with arrows point to: 'Service provider's phone number' (pointing to the phone number field), 'Init string' (pointing to the initialization string field), and 'Modem status' (pointing to the 'Modem ready' status box).

Service provider's phone number	08445352000
Init string	AT&FN1&B1&C1 BPS Rate=57600
Modem status	Modem ready Init string AT&FN1&B1&C1

## FREQUENTLY ASKED QUESTIONS (FAQ)

Before you contact your provider regarding any troubles with you set-top box, check these Frequently Asked Questions. You might find you answer right here.

TROUBLE	HELP AND ADVICE
<b>*Set-top box`s display is OFF</b>	<ul style="list-style-type: none"><li>- internet cable is disconnected</li><li>- you might have set Menu/Settings/Other Settings/Standby display/Black Display where set-top box`s display is unlit on purpose</li></ul>
<b>Picture on the screen is OK but there is no sound</b>	<ul style="list-style-type: none"><li>- double check Menu/Settings/TV Outputs – if all selected options are in compliance with connection of set-top box to your TV (depending on type of your TV)</li><li>- check the connection of *SCART cable (if you are connected via SCART cable)</li><li>- volume is down or MUTE button on remote control of set-top box or TV is pressed</li></ul>
<b>No picture</b>	<ul style="list-style-type: none"><li>- incorrect setting of TV Outputs on set-top box. Use front panel of set-top box to correct it. Press M button on front panel and use up/down arrow to select the correct type of connection of set-top box to your TV. Confirm it by pressing the OK button on *front panel – set-top box will restart.</li><li>- incorrect setting of TV Outputs on your TV (depending on type of your TV).</li></ul>
<b>Channel list is empty</b>	<ul style="list-style-type: none"><li>- channel list is downloaded automatically once per 24 hours or by unplugging of set-top box from mains lead and plugging it in straight after</li><li>- double check if set-top box is connected to internet network</li><li>- it could be causing by connection of a router between set-top box and internet cable – it is necessary to connect internet cable into set-top box directly</li></ul>
<b>No response to remote control</b>	<ul style="list-style-type: none"><li>- no remote control batteries in or remote control batteries exhausted</li><li>- front panel obstructed</li></ul>
<b>Picture freezes</b>	<ul style="list-style-type: none"><li>- try to switch to another channel or restart set-top box by unplugging/plugging in from/to mains lead</li></ul>
<b>Square blocks picture</b>	<ul style="list-style-type: none"><li>- check if internet cable was not for some reason interrupted or damaged</li><li>- restart set-top box</li></ul>
<b>*Black&amp;White picture at SCART connection</b>	<ul style="list-style-type: none"><li>- check Menu/Settings/TV Outputs/Type of connection. Select SCART CVBS or SCART S-video (depending on type of your TV)</li></ul>
<b>Quality of Picture is not satisfactory</b>	<ul style="list-style-type: none"><li>- check if Menu/Settings/TV Outputs are correctly set (depending on type of your TV)</li></ul>
<b>Everything seems to be set correctly, but there are no channels in Channel list</b>	<ul style="list-style-type: none"><li>- it could be causing by connection of a router between set-top box and internet cable – it is necessary to connect internet cable into set-top box directly</li><li>- check if diode on WAN port is lit (if it is not, disconnect/connect internet cable)</li></ul>

\*only on selected models



## TECHNICAL SPECIFICATION

Measurements:	200 x 40 x 150
Input Voltage:	100-240 V - 50/60 Hz, 0,6 A
Power Consumption:	Maximum 8W, Standby 6W
Primary Output:	HDMI 1.3a: High definition & standard definition SCART Component analog video (1xRCA)** Stereo Audio (2xRCA)** TOSLINK – optical digital output RF Out (DVB-T)* 3x RJ45 (Ethernet 10/100baseTx)***
Inputs:	RF In (DVB-T)* 2 x USB 2.0 1 x RJ 45 (Ethernet 10/100baseTx) External power supply
TV Support:	16:9 or 4:3 PAL or NTSC FULL HD and HD-ready plasma, LCD Standard CRT TV PC monitors with DVI input
Hardware:	CPU: ST Microelectronics 7105 DRAM 256 MB FLASH 256 MB
Codec Support:	VIDEO: MPEG-2 (SD/HD), H.264/AVC (SD/HD) AUDIO: MPEG-1/2 (layers 1,2,3,) PCM, AC-3, AAC Dolby Digital Plus
Operation System:	Linux

**This device meets all required safety regulations.**

\* Only on version with DVB tuner

\*\* Only on version with RCA

\*\*\* Only on selected models

## CONTENT OF THE BOX:



1x Set-top box



1x Remote control



1x External Power Source  
12V DC 2A



1x SCART cable



1x HDMI cable



2x 1,5 V batteries  
size AAA



1x RCA cable  
Only on selected models



1x User Guide

---

## Declaration of Conformity

We, Antik Technology,

Declare under our sole responsibility that the product:

**JUICE IPTV Set-Top Box**

**Model: AWS 2651B**

to which this declaration relates is in conformity with the essential requirements and other relevant provisions of the directive 2004/108/EC.

The product is compliant with the following standards:

**EMC:**

**EN 55 013**

**EN 55 020**

Original of Declaration of Conformity is held in Antik Technology, Čárskeho 10, 040 01, Košice, Slovakia.



In Košice 12.4.2011



Miroslav Antal  
CEO



Košice / Colorado / Moscow / Hong Kong / Shen-Zen / Singapore

[www.antiktech.com](http://www.antiktech.com)

**Antik Technology**

Global Office

Carskeho 10

04001 Kosice

Slovakia (European Union)

Tel.: +421 55 30 12345

Fax: +421 55 623 4401

E-mail: [info@antiktech.com](mailto:info@antiktech.com)